

TOOL

SIZES: 90X90 NR_A_ASR, 45X90 NR_A, 60X60 NR_TC_A_E ASR

LINEA TOOL 6MM

SIZES: 120X260 NR, 120X120 NR, 60X120 NR

COLOURS: WHITE, LIGHT GREY, TORTORA, GREY

TOOL

TOOL
SIZES: 90X90 NR_A_ASR, 45X90 NR_A, 60X60 NR_TC_A_E_ASR,

LINEA TOOL 6MM

SIZES: 120X260 NR, 120X120 NR, 60X120 NR

COLOURS: WHITE, LIGHT GREY, TORTORA, GREY

TOOL

TOOL COLLECTION GRANTS A STRONG PERSONALITY AND IS ABLE TO TRANSFORM UNIQUE SPACES IN BEAUTY AND FUNCTIONALITY. TOOL GOT ITS INSPIRATION FROM CONTEMPORARY ARCHITECTURE ENVIRONMENTS, WITH BOLD AND MODERN LINES THAT TAKE ADVANTAGE OF THE SOLID IMAGE OF CEMENT.

TOOL REVÊT LES ESPACES D'UNE FORTE PERSONNALITÉ, QUI LES REND UNIQUES, LES ENRICHISSANT D'UNE GRANDE BEAUTÉ ET FONCTIONNALITÉ. TOOL EST INSPIRÉ PAR LES AMBIANCES D'ARCHITECTURE CONTEMPORAINE, AVEC DES LIGNES AUDACIEUSES ET MODERNES QUI TIRENT PARTI DE L'IMAGE DU CIMENT SOLIDE.

TOOL ERZEUGT BEREICHE MIT EINER STARKEN PERSÖNLICHKEIT, WODURCH DIESE, WAS DIE SCHÖNHEIT UND FUNKTIONALITÄT BETRIFFT, EINZIGARTIG WERDEN. TOOL VERMITTELT UNS AMBIENTE MODERNER ARCHITEKTUR, MIT KÜHNEN UND MODERNEN LINIEN, DIE DAS BILD VON SOLIDEM ZEMENT NUTZEN.

A COLEÇÃO TOOL ALIA A PERSONALIDADE FORTE À CAPACIDADE DE TRANSFORMAR OS ESPAÇOS EM ELEMENTOS ÚNICOS EM BELEZA E FUNCIONALIDADE. TOOL INSPIROU-SE NOS AMBIENTES DA ARQUITETURA CONTEMPORÂNEA, COM LINHAS ARROJADAS E MODERNAS QUE TIRAM PARTIDO DA IMAGEM SÓLIDA DO CIMENTO.

SIX SIZES

SIX FORMATS _ SECHS FORMATE _ SEIS FORMATOS

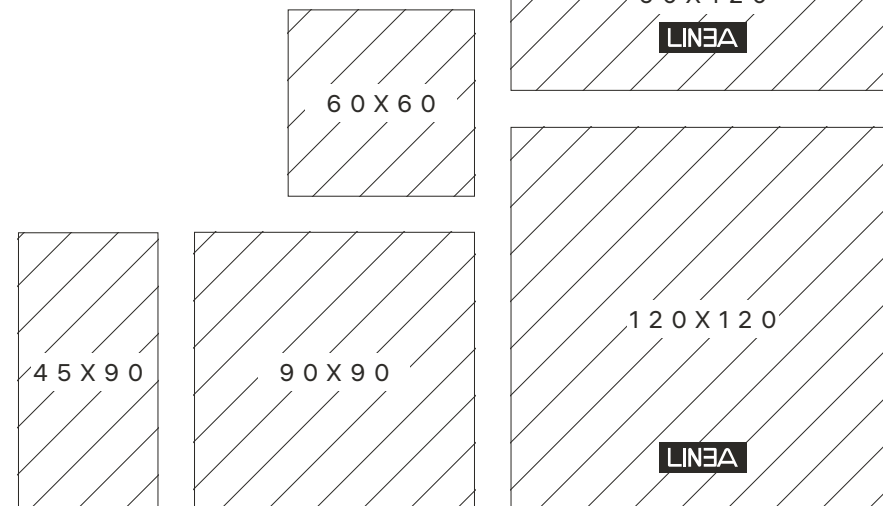

PR()TECT®

Antibacterial for Life

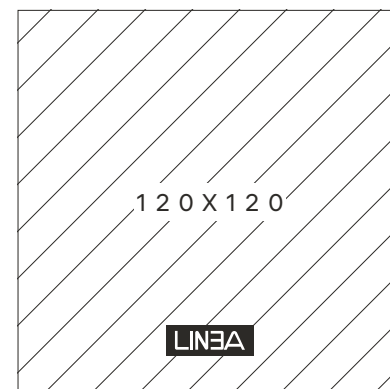
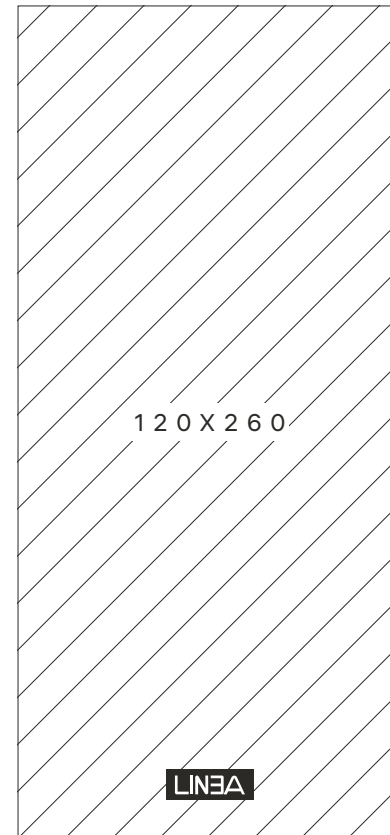

FOUR THICKNESSES

QUATRE ÉPAISSEURS _ VIER STARKEN _ QUATRO ESPESSURAS

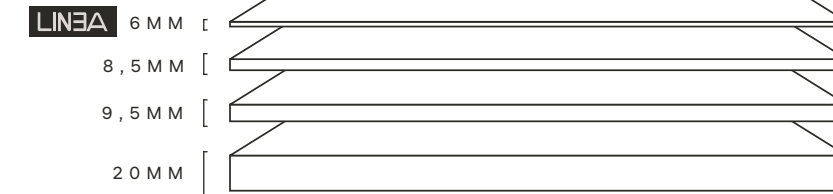

FULL BODY
PORCELAIN

LAMINATED
PORCELAIN
STONEWARE

FOUR FINISHES

QUATRE FINITIONS _ VIER FERTIGUNGS _ QUATRO ACABAMENTOS

NR	120X260, 120X120, 60X120, 90X90, 45X90, 60X60
TC	60X60
A	90X90, 45X90, 60X60
ASR	90X90 (LIGHT GREY, GREY)
E ASR	60X60

UGL

V3



R11

R10

R9

≥36

FOUR COLOURS

QUATRE COULEURS _ VIER FARBEN _ QUATRO CORES

WHITE **TL1**
LIGHT GREY **TL2**
TORTORA **TL3**
GREY **TL4**





TOOL LIGHT GREY TL2 45X90 A





TOOL WHITE TL1 45X90 NR



TOOL WHITE TL1 45X90 NR



TOOL MOSAIC HEXAGON WHITE 24X26,6 NR



TOOL GREY TL4 90X90 A



TOOL GREY TL4 90X90 A



TOOL GREY TL4 90X90 A



TOOL TORTORA TL3 90X90 NR





TOOL GREY TL4 60X60 E ASR



LINEA TOOL TORTORA LTL3 120X260 NR _ 120X120 NR





LINEA TOOL LIGHT GREY LTL2 120X260 NR _ WHITE LTL1 NR



LINEA TOOL LIGHT GREY LTL2 120X120 NR



LINEA TOOL GREY LTL4 120X120 NR

WHITE TL1

NR _R10

LINEA NR _R9

A



90X90 MG-3960
45X90 MG-3560
60X60 MG-2765

LINEA LTL1
120X260 M3-8230
120X120 M3-6730
60X120 M3-5730

90X90 MG-4290
45X90 MG-3730
60X60 MG-3080

LIGHT GREY TL2

NR _R10

LINEA NR _R9

A



90X90 MG-3960
45X90 MG-3560
60X60 MG-2765

LINEA LTL1
120X260 M3-8230
120X120 M3-6730
60X120 M3-5730

90X90 MG-4290
45X90 MG-3730
60X60 MG-3080

TC



60X60 MG-2765

E ASR _R11



60X60 MG-7090

TC



60X60 MG-2765

ASR _E ASR _R11



90X90 ASR MG-3960
60X60 E ASR MG-7090

PROTECT
Antibacterial for Life

An exclusive line of extremely high performance antimicrobial floor and wall tiles, designed for healthy, safe and protected living spaces.
Une ligne exclusive de sols et revêtements antibactériens aux performances très élevées, pour un habitat sain, sûr et protégé.
Eine exklusive Linie an hochwertigen Fußböden und antibakteriellen Wandverkleidungen, für ein gesundes, sicheres und geschütztes Leben.
Uma linha exclusiva de pavimentos e revestimentos antimicrobianos de altíssima performance, projetada para ambientes saudáveis, seguros e protegidos.

TORTORA TL3

NR _R10

LINEA NR _R9

A



90X90 MG-3960
45X90 MG-3560
60X60 MG-2765

LINEA LTL1
120X260 M3-8230
120X120 M3-6730
60X120 M3-5730

90X90 MG-4290
45X90 MG-3730
60X60 MG-3080

GREY TL4

NR _R10

LINEA NR _R9

A



90X90 MG-3960
45X90 MG-3560
60X60 MG-2765

LINEA LTL1
120X260 M3-8230
120X120 M3-6730
60X120 M3-5730

90X90 MG-4290
45X90 MG-3730
60X60 MG-3080

TC



60X60 MG-2765

E ASR _R11



60X60 MG-7090

TC



60X60 MG-2765

ASR _E ASR _R11

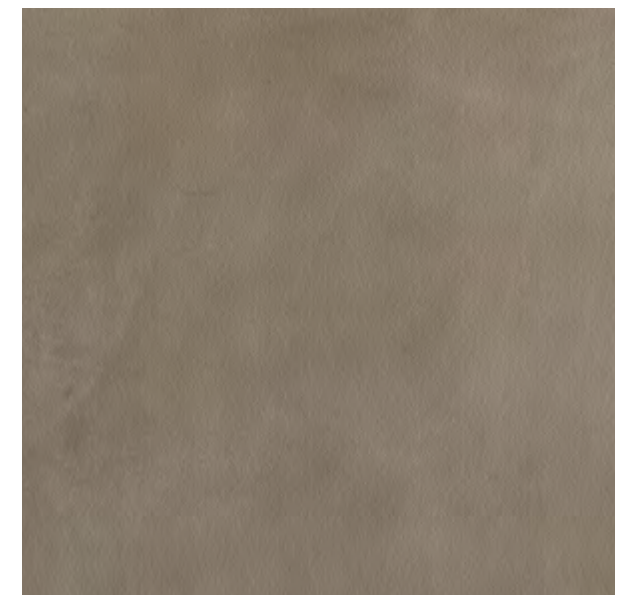

90X90 ASR MG-3960
60X60 E ASR MG-7090

PR()TECT
Antibacterial for Life

An exclusive line of extremely high performance antimicrobial floor and wall tiles, designed for healthy, safe and protected living spaces.
Une ligne exclusive de sols et revêtements antibactériens aux performances très élevées, pour un habitat sain, sûr et protégé.
Eine exklusive Linie an hochwertigen Fußböden und antibakteriellen Wandverkleidungen, für ein gesundes, sicheres und geschütztes Leben.
Uma linha exclusiva de pavimentos e revestimentos antimicrobianos de altíssima performance, projetada para ambientes saudáveis, seguros e protegidos.

DECORS _ DÉCORATIONS _ DEKORATIONEN _ DECORAÇÕES

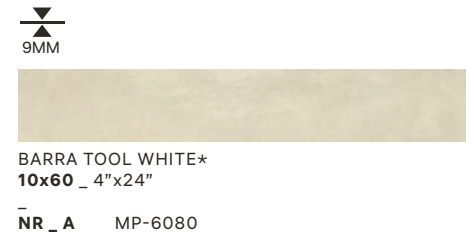
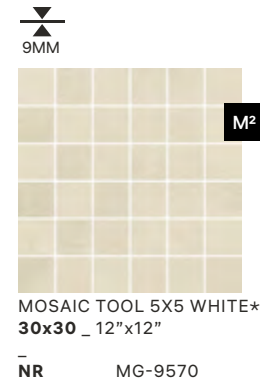

SPECIAL PIECES _ PIÈCES SPÉCIALES _ SPEZIALTEILE _ PEÇAS ESPECIAIS

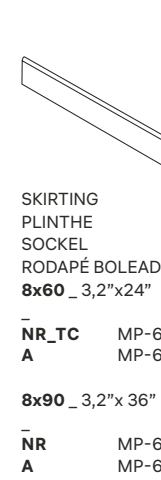

Step Extra Thick Corner
Nez de Marche Forte Épaisseur Coin
Ecke Massive Stufenplatte
Degrau Espessurado Canto

Step Extra Thick Corner INOX
Nez de Marche Forte Épaisseur Coin INOX
Ecke Massive Stufenplatte INOX
Degrau Espessurado Canto INOX

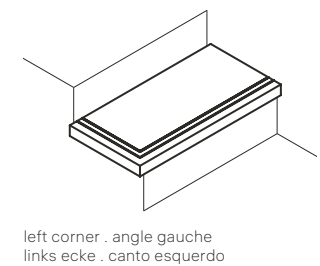
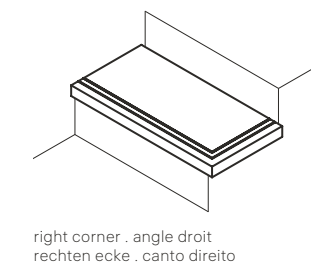
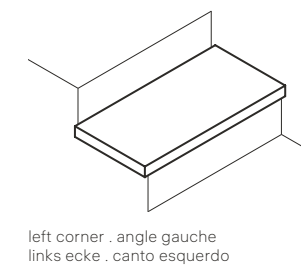
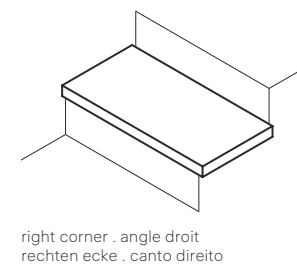

*Decors are available in all colours tones.
*Les décorations sont disponible dans toutes les couleurs.
*Die Dekorationen sind erhältlich in allen Farben.
*As decorações estão disponíveis em todas as cores.

**Decorative pieces with precious metals are sensitive to acid attacks.
**Les pièces décoratives en métaux précieux sont sensibles aux attaques d'acides.
**Dekorative teile mit Edelmetallen sind gegen Säure empfindlich.
**Peças decorativas com metais preciosos são sensíveis aos ataques ácidos.

Mosaic and Bricks decors are net mounted. All decors may feature shade variations regarding the corresponding floor/wall tile standard tile.
Les décorations Mosaic et Bricks sont sur trame. Toutes les décorations peuvent souffrir variations de tonalité par rapport aux carreaux base.
Die Mosaic und Bricks Dekoration liegen auf einem Netz. Alle Dekorationen können im Vergleich zu den jeweiligen Grundiesen Farbunterschiede aufweisen.
As decorações Mosaic and Bricks são sobre rede. Todas as decorações podem sofrer variações de tonalidade em relação aos respectivos mosaicos base.

Available in all colours
Disponible dans toutes les couleurs
Erhältlich in allen Farben
Disponível em todas as cores

*Available only in colours Light Grey and Grey
*Disponible uniquement dans les couleurs Light Grey et Grey
*Nur in den Farben Light Grey und Grey verfügbar
*Disponível unicamente nas cores Light Grey e Grey

**Available in right and left corner
**Disponible dans les angles droit et gauche
**Erhältlich in der rechten Ecke und links
**Disponível no canto direito e esquerdo

OUTDOOR
EXTRA THICK

SPECIAL PIECES

PIÈCES SPÉCIALES _ SPEZIALTEILE _ PEÇAS ESPECIAIS

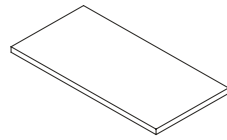
STRAIGHT EDGE
MARGELLE
STUFENPLATTE
BASE
30x60 _ 12"x24"

E ASR MP-6490

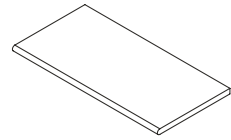
BULLNOSE
MARGELLE ARRONDIE
STUFENPLATTE ABGERUNDET
BASE BOLEADA
30x60 _ 12"x24"

E ASR MP-6500

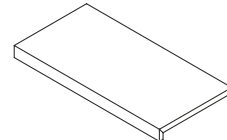
STEP EXTRA THICK 20MM
NEZ DE MARCHE FORTE ÉPAISSEUR 20MM
MASSIVE STUFENPLATTE 20MM
DEGRAU ESPESURADO 20MM
30x60 _ 12"x24" MP-6590

E ASR

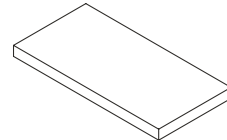
STEP EXTRA THICK 20MM CORNER*
NEZ DE MARCHE FORTE ÉPAISSEUR 20MM ANGLE*
ECKE MASSIVE STUFENPLATTE 20MM*
DEGRAU ESPESURADO 20MM CANTO*
30x60 _ 12"x24" MP-6680

E ASR

SWIMMING POOL EDGES

MARGELLES DE PISCINE _ BECKENRANDSTEINE _ BORDOS DE PISCINA

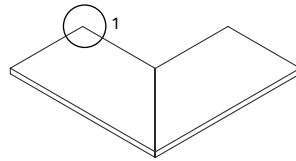
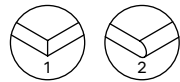
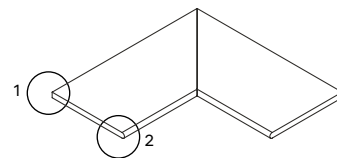
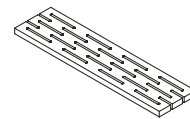
STRAIGHT EDGE INNER CORNER
MARGELLE ANGLE BORD DROIT INTÉRIEUR
ECKSTUFE
CANTO INTERIOR
30x60 _ 12"x24"E ASR MP-6620
(sold per two pieces set_vendu à la paire_Paarweise verkauft_vendida ao par)BULLNOSE INNER CORNER
MARGELLE BORD INTÉRIEUR ARRONDI
ABGERUNDETE INNENECKE (GÄRUNG)
CANTO INTERIOR BOLEADO
30x60 _ 12"x24"E ASR MP-6650
(sold per two pieces set_vendu à la paire_Paarweise verkauft_vendida ao par)OVERFLOW GRILLE MG
GRILLE MG
ÜBERLAUF MG
GRELHA MG
15x60 _ 6"x24"

E ASR MP-6520

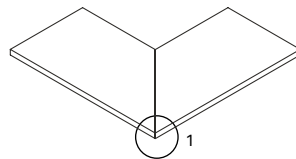
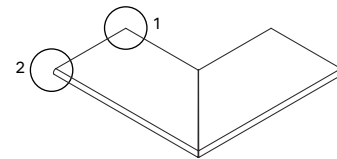
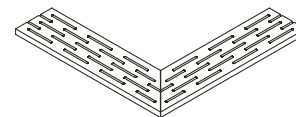
STRAIGHT EDGE OUTER CORNER
MARGELLE ANGLE BORD DROIT EXTÉRIEUR
ECKSTUFE AUßENSEITE
CANTO EXTERIOR
30x60 _ 12"x24"E ASR MP-6620
(sold per two pieces set_vendu à la paire_Paarweise verkauft_vendida ao par)BULLNOSE OUTER CORNER
MARGELLE BORD EXTÉRIEUR ARRONDI
ABGERUNDETE AUßENECKE (GÄRUNG)
CANTO EXTERIOR BOLEADO
30x60 _ 12"x24"E ASR MP-6650
(sold per two pieces set_vendu à la paire_Paarweise verkauft_vendida ao par)OVERFLOW CORNER GRILLE MG
ANGLE GRILLE MG
ÜBERLAUF ECKE MG
CANTO GRELHA MG
15x60 _ 6"x24"E ASR MP-6700
(sold per two pieces set_vendu à la paire_Paarweise verkauft_vendida ao par)

INSTRUCTIONS FOR MATCHING SIZES AND PEDESTALS IN ELEVATED FLOOR INSTALLATION

INSTRUCTION POUR LE COUPLAGE DES FORMATS ET SUPPORTS LORS DE LA POSE SURÉLEVÉE _ ANWEISUNGEN FÜR DIE VERBINDUNG VON FORMATEN UND AUFLAGEN BEI DER VERLEGUNG VON DOPPELBÖDEN _ INSTRUÇÕES DE COMBINAÇÃO DE TAMANHOS E SUPORTES NA APLICAÇÃO SOBREELEVADA

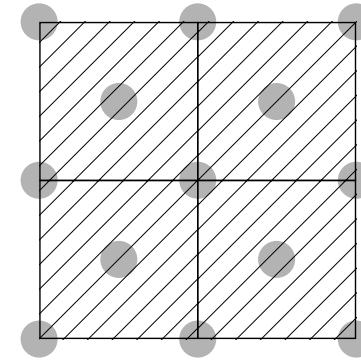

60X60 _ 24"x24"

Available in all colours
Disponibile dans toutes les couleurs
Erhältlich in allen Farben
Disponível em todas as cores*Available in right and left corner
*Disponibile dans l'angle droit et gauche
*Erhältlich in der rechten Ecke und links
*Disponível no canto direito e esquerdo

OUTDOOR

EXTRA THICK

VERSATILE, RESISTANT AND FUNCTIONAL

POLYVALENT, RÉSISTANT ET FONCTIONNEL _ VIELSEITIG, WIDERSTANDSFÄHIG UND FUNKTIONELL _ VERSÁTIL, RESISTENTE E FUNCIONAL



Resistant to heavy loads
Résistant aux charges de rupture
Biegefestigkeit
Resistente às cargas pesadas

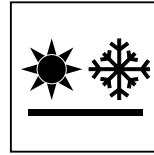

Resistant to thermal shock
Résistant aux changements de température
Temperaturwechselbeständigkeit
Resistente ao choque térmico



Resistant to stains, acids and chemical agents
Résistant aux taches, aux acides et aux agents chimiques
Resistent gegen Flecken, Säuren und chemische Mittel
Resistente às manchas, ácidos e agentes químicos



Anti-slip
Antidérapant
Rutschfest
Antiderrapante

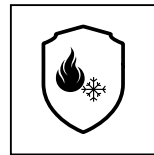

Frost-resistant and fire-proof
Résistant au gel et ignifuge
Frost- und Feuerfest
Resistente ao gelo e ao fogo

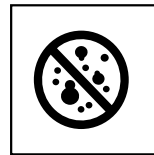

Resistant to mould and bacteria
Inattaquable aux moisissures et aux bactéries
Schimmel- und Bakterienabweisend
Resistente aos fungos e às bactérias

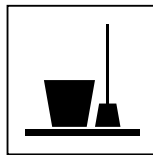

Easy to clean
Facile à entretenir
Pflegeleicht
Fácil de limpar

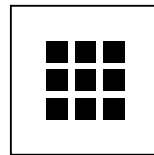

Easy to install
Facile à poser
Leicht zu verlegen
Fácil de instalar

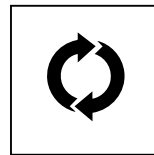

Can easily be removed, inspected, reused and is eco-friendly
Amovible, pouvant être inspecté, réutilisable et écologique
Entfernbar, inspizierbar, wiederverwendbar und umweltfreundlich
Pode ser facilmente removido, inspecionado e reaplicado

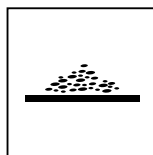

Resistant to salt
Résistant au sel
Salzfest
Resistente ao sal

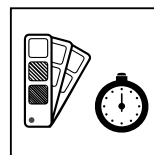

Colours remain stable over time
Couleurs stables dans le temps
Farbbeständigkeit auf Zeit
Estabilidade das cores ao longo do tempo

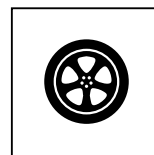

Resistant to vehicular passage (installed on screed)
Carrossable (pose sur chape)
Befahrbar (Verlegen auf Estrich)
Resistente à passagem de veículos (instalado sobre gravilha)

INTENDED USES

DOMAINES D'EMPLOI _ VERWENDUNGSZWECKE _ UTILIZAÇÕES PREVISTAS

The characteristics of the product and the ease of installation, both with or without adhesive (dry installation on grass, gravel, or elevated floors), make the 20MM thick porcelain tile by Margres the best solution for external flooring of public and residential areas, such as urban spaces, pavements, garden paths, car parks, terraces, swimming pool edges, bathing facilities, parks and much more. The best solution to match external and internal spaces.

Les caractéristiques du produit ainsi que l'extrême facilité de pose aussi bien à sec (sur herbe, gravier, sols surélevés) qu'avec adhésif, font du grès cérame Margres épaisseur 20MM, la meilleure solution pour les pavages externes de zones publiques et résidentielles: places urbaines, trottoirs, voies piétonnes, parkings, terrasses, bords de piscine, établissements balnéaires, aménagement public paysager et bien d'autres domaines encore. Une solution optimale pour obtenir un ensemble parfaitement coordonné entre intérieur et extérieur.

Die Produkteigenschaften und extreme Einfachheit sowohl der Trockenverlegung (auf Gras, Kies, als Doppelboden) als auch der Klebverlegung, machen das Feinsteinzeug von Margres mit 20MM Stärke zur besten Lösung bei Bodenbelägen im Außenbereich von öffentlichen und privaten Anlagen: Stadtplätze, Bürgersteige, Wege, Parkplätze, Terrassen, Poolumrandungen, Badeanlagen, öffentliche Grünanlagen und vieles mehr. Die beste Lösung um eine optimale Koordination zwischen Innen- und Außenbereich zu erhalten.

As características técnicas bem como a facilidade de instalação, com ou sem colas (instalação a seco em relva, gravilha ou pavimentos sobrelevados), fazem das placas cerâmicas Margres 20MM a melhor solução para a pavimentação de espaços exteriores sejam eles públicos ou privados, tais como jardins, garagens, caminhos pedonais, terraços, piscinas, áreas urbanas, etc. Trata-se igualmente de uma boa solução para combinar espaços interiores e exteriores.

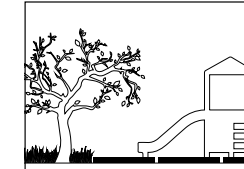

GARDENS AND PUBLIC AREAS
JARDINS ET ESPACES PUBLICS
GÄRTEN UND ÖFFENTLICHE ANLAGEN
JARDINS E ESPAÇOS PÚBLICOS

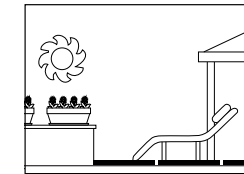

TERRACES
TERRASSES
TERRASSEN
TERRAÇOS

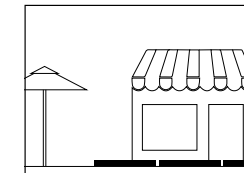

SEASIDE RESORTS
COMPLEXES BALNÉAIRES
BADEKOMPLEXE UND SEEBÄDER
COMPLEXOS E ESTÂNCIAS BALNEARES

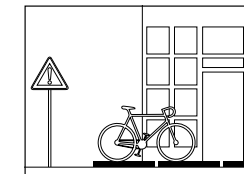

URBAN AREAS
ZONES URBAINES
STÄDTISCHE GEBIETE
ÁREAS URBANAS

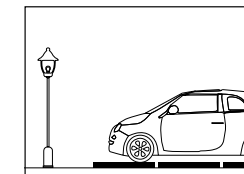

PARKING LOTS
PARKINGS
PARKPLÄTZE
PARQUES DE ESTACIONAMENTO

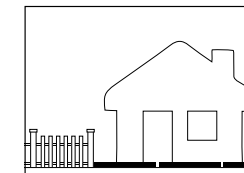

SIDEWALKS AND PEDESTRIAN AREAS
CHAUSSÉES, ZONES PIÉTONNES
BÜRGERSTEIGE, ZUGÄNGE UND ANDERE FUßGÄNGERZONEN
CALÇADAS, ACESSOS E ZONAS PEDONAIS

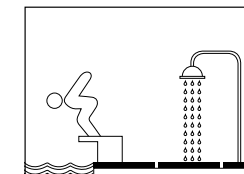

POOL SURROUNDING AREAS
CONTOURS DE PISCINES
BEREICHE IN DER UMGEBUNG VON SCHWIMMBECKEN
ENVOLVENTES DE PISCINA

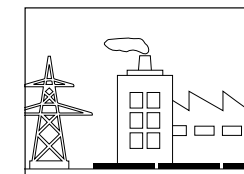

INDUSTRIAL AREAS
ZONES INDUSTRIELLES
INDUSTRIEGEBIETE
ZONAS INDUSTRIAIS

OUTDOOR

EXTRA THICK

USES: LAYING SOLUTIONS

APPLICATIONS: SYSTÈMES DE POSE _ EINSATZBEREICHE: VERLEGUNGSSYSTEME _ APLICAÇÕES: SOLUÇÕES DE APLICAÇÕES

The application layers proposed hereunder are to be taken as an indication, and have the sole purpose of explaining how to obtain a correct flooring. It is recommended to always refer to the specific norms and regulations in each individual country and the instructions of the design team.

Les stratigraphies proposées ci-dessous doivent être considérées comme indicatives et ont le seul but d'illustrer la typologie d'application pour l'obtention d'un sol effectué selon les règles de l'art. On recommande de toujours vous référer aux réglementations spécifiques en vigueur dans votre pays et aux indications de la Direction des Travaux.

Die nachfolgend vorgeschlagenen Stratigraphien sind als indikativ zu betrachten und haben lediglich den Zweck, die Anwendungstypologie für den Erhalt eines fachgerecht ausgeführten Bodenbelags aufzuzeigen. Es wird empfohlen, sich immer auf die spezifischen in jedem einzelnen Land gültigen Bestimmungen und auf die Anweisungen der Bauleitung zu beziehen.

As instruções de aplicação aqui propostas são apenas uma indicação e têm como propósito ilustrar a execução de uma pavimentação correta. Recomenda-se a consulta das normas e legislação aplicáveis em cada país, assim como as instruções da equipa de arquitetura / engenharia.

DRY INSTALLATION ON GRASS _ POSE EN APPUI SUR HERBE TROCKENVERLEGUNG AUF GRAS _ APLICAÇÃO A SECO SOBRE RELVA



Easy to lay, and adjust or move
Simple à poser, repositionnable.
Einfach zu verlegen, repositionierbar.
Fácil de aplicar, ajustar ou mover.

Ideal solution for public parks and private gardens.
Solution idéale pour jardins publics et jardins résidentiels.
Ideale Lösung für öffentliche Parks und Gärten in Wohnanlagen.
Solução ideal para jardins e espaços públicos.

DRY INSTALLATION ON GRAVEL _ POSE EN APPUI SUR GRAVIER TROCKENVERLEGUNG AUF KIES _ APLICAÇÃO A SECO SOBRE GRAVILHA

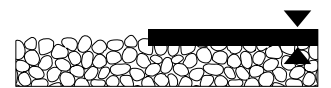
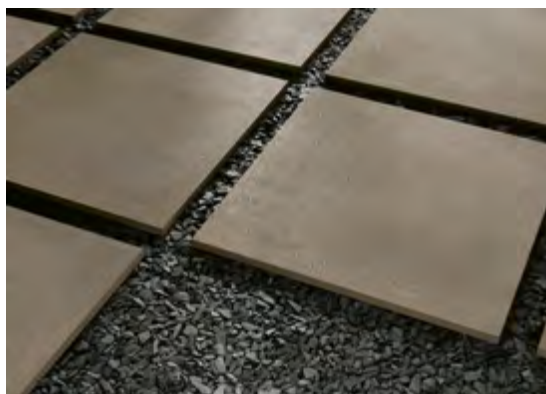

Easy to lay, and adjust or move
Simple à poser, repositionnable.
Einfach zu verlegen, repositionierbar.
Fácil de aplicar, ajustar ou mover.

Aesthetic features ideal for enhancing contemporary buildings.
Caractéristiques esthétiques idéales pour valoriser les architectures contemporaines.
Ideale ästhetische Merkmale für die Aufwertung zeitgenössischer Architekturen.
Características estéticas para realce de edificios contemporâneos.

INSTALLATION ON SCREED WITH ADHESIVE _ POSE SUR CHAPE AVEC COLLE KLEBERVERLEGUNG AUF ESTRICH _ APLICAÇÃO EM CIMENTO OU BETONILHA

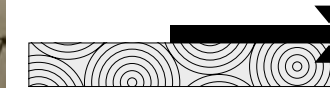

Driveway paving.
Sol carrossable.
Befahrbarer Bodenbelag.
Acesso a garagens.

Matching interior and exterior areas.
Coordination entre extérieur et intérieur.
Koordinierbar zwischen Innen und Außenbereich.
Possibilidade de continuidade entre interiores e exteriores.

ELEVATED FLOOR INSTALLATION ON A FIXED SUPPORT _ POSE SURÉLEVÉE SUR SUPPORT FIXE DOPPELBODEN-VERLEGUNG AUF FIXEM TRÄGER _ APLICAÇÃO SOBREELEVADA NUM SUPORTE FIXO

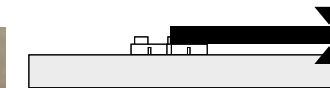

Can easily be removed, inspected, reused.
Amovible, pouvant être inspecté et réutilisable.
Entfernbar, inspizierbar und wiederverwendbar.
Pode ser facilmente removido, inspecionado e reutilizável.

Available for different kinds of support.
Disponibile dans différentes typologies de support.
Erhältlich in unterschiedlichen Träger-Typologien.
Disponível para diferentes tipos de suporte.

Ideal for hiding from sight wiring and pipes, while keeping them easily accessible.
Idéal pour camoufler à la vue le passage de câblage et tuyaux tout en les gardant facilement accessibles.
Ideal für die Unsichtbarmachung von verlegten Installationen, trotz Beibehaltung der leichten Zugänglichkeit.
Ideal para ocultar cabos e tubagens, mantendo-os igualmente acessíveis.

ELEVATED FLOOR INSTALLATION ON AN ADJUSTABLE SUPPORT _ POSE SURÉLEVÉE SUR SUPPORT RÉGLABLE DOPPELBODEN-VERLEGUNG AUF REGULIERBAREM TRÄGER _ APLICAÇÃO SOBREELEVADA NUM SUPORTE AJUSTÁVEL

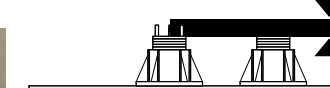

Can easily be removed, inspected, reused.
Amovible, pouvant être inspecté et réutilisable.
Entfernbar, inspizierbar und wiederverwendbar.
Pode ser facilmente removido, inspecionado e reutilizável.

Available for different kinds of support.
Disponibile dans différentes typologies de support.
Erhältlich in unterschiedlichen Träger-Typologien.
Disponível para diferentes tipos de suporte.

Ideal for hiding from sight wiring and pipes, while keeping them easily accessible.
Idéal pour camoufler à la vue le passage de câblage et tuyaux tout en les gardant facilement accessibles.
Ideal für die Unsichtbarmachung von verlegten Installationen, trotz Beibehaltung der leichten Zugänglichkeit.
Ideal para ocultar cabos e tubagens, mantendo-os igualmente acessíveis.

OUTDOOR

EXTRA THICK

DRY INSTALLATION ON GRASS

POSE EN APPUI SUR HERBE _ TROCKENVERLEGUNG AUF GRAS _ APLICAÇÃO A SECO SOBRE RELVA

LAYING STEPPING STONES

To create a pathway with stepping stones it is important, first of all, to determine the number of steps necessary, making sure that the tiles are positioned equidistantly. So as to obtain maximum stability, it is recommended to dig out about 5cm from the soil, and then place a fine layer of gravel. Compact the substrate and then position the tile. It is better to lay the surface of the tiles in line with the turf to avoid damaging lawn mowers.

NECESSARY MATERIALS FOR LAYING ON GRASS

Shovel, fine gravel (grain size 4-8 mm), trowel with square tip, rubber mallet, work gloves and lifting tong.

COMMENT POSER LES "PAS JAPONAIS"

Pour la réalisation d'un sol dans le style des "pas japonais", il faut, avant tout, définir le nombre de pas nécessaires au cheminement, en faisant en sorte que les dalles soient positionnées à la même distance l'une de l'autre. Pour obtenir une excellente stabilité, il est conseillé d'effectuer une tranchée de 5 cm dans le terrain, de poser une fine couche de gravier fin, de compacter le fond puis de positionner la dalle.

Il convient d'effectuer la pose de façon à ce que la pelouse se trouve au même niveau que le dallage, on évitera ainsi d'endommager la tondeuse, au moment de son passage.

NÉCESSAIRE POUR LA POSE SUR HERBE

Bêche, gravier fin (granulométrie 4-8 mm), truelle à pointe dentée, marteau de caoutchouc, gants de travail et pince de levée.

WIE MAN «TRITTSTEINE» VERLEGT

Für die Realisierung eines Bodenbelags im Stil «Trittsteine» muss man vor allem die Anzahl der für den Weg notwendigen Trittsteine definieren, so dass die Platten in einem gleichmäßigen Abstand verlegt werden. Für den Erhalt einer optimalen Stabilität wird empfohlen circa 5 cm Erde auszuheben, eine dünne Schicht feinen Kies zu verteilen, den Untergrund zu verdichten und schließlich die Platte zu positionieren.

Es ist empfehlenswert die Platten so zu verlegen, dass der Grasmantel mit dem Bodenbelag auf einer Höhe liegt, so dass der Rasenmäher während des Schneidens die Platten nicht beschädigt.

ERFORDERLICHES MATERIAL FÜR DIE VERLEGUNG AUF GRAS

Spaten, feinen Kies (Körnung 4-8 mm), Polierschaufel mit geradem Blatt, Gummihammer, Arbeitshandschuhe und Greifzange.

EXECUÇÃO DE UM CAMINHO PEDONAL

Na criação de um caminho pedonal é importante, antes de iniciar, determinar o número de peças necessárias, assegurando que as mesmas são posicionadas de forma equidistante. Para a obtenção de uma estabilidade máxima recomenda-se aprofundar o solo em cerca de 5cm, sendo posteriormente preenchido com gravilha (grão entre 4 a 8mm). Compactar o solo e colocar a placa cerâmica.

É recomendável alinhar as placas cerâmicas com a relva de modo a não danificar os cortadores de relva.

MATERIAIS PARA APLICAÇÃO SOBRE RELVA

Pá, gravilha (com grão de 4-8mm), pá de pedreiro com topo quadrado, martelo de borracha, luvas e pinça de elevação.

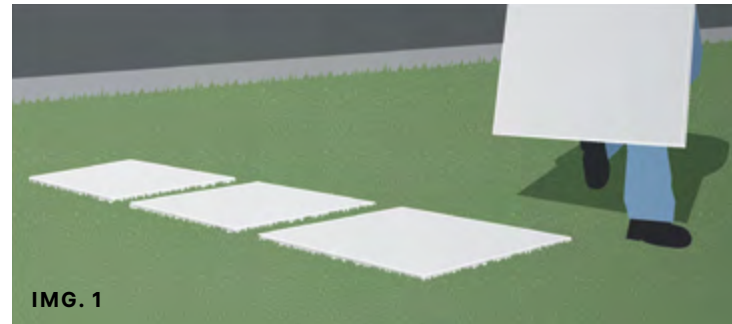
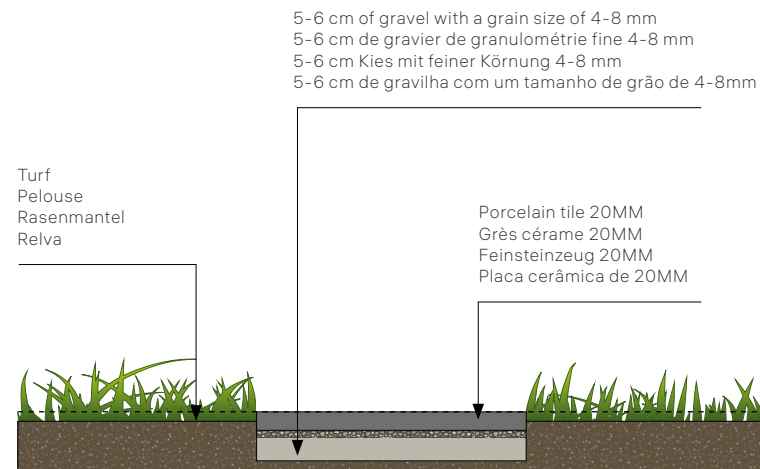

Position the 20MM tiles on the ground to determine their correct positioning, making sure that they are equidistant.

Positionner les carreaux 20MM à terre afin de définir leur bon positionnement au sol et en ayant soin de les garder à la même distance entre eux.

Die 20MM starken Platten auf dem Boden ablegen, um die korrekte Positionierung des Bodenbelags festzulegen. Dabei auf den gleichmäßigen Abstand der Platten untereinander achten.

Posicionar as placas cerâmicas de 20MM para determinar a sua localização correcta. Assegurar que estão equidistantes.



Mark the perimeter of the 20MM tile using a spade in the soil.

À l'aide d'une bêche, délimiter le périmètre du carreau 20MM.

Den Umfang der 20MM starken Platte mit Hilfe eines Spatens abgrenzen.

Marque o perímetro das placas cerâmicas de 20MM usando uma espátula.



Remove the turf and dig out about 5 cm of soil.

Éliminer la pelouse jusqu'à une profondeur d'environ 5 cm.

Den Rasemantel bis zu einer Tiefe von circa 5 cm ausheben.

Remova a relva e aprofunde o solo em 5 cm.

MARGRES
CERAMIC TILES



Form a stable and uniform substrate using fine gravel (grain size 4/8 mm).

Réaliser un support stable et uniforme à l'aide du gravier fin (granulométrie 4/8 mm).

Einen stabilen und gleichmäßigen Untergrund mit Hilfe von feinem Kies (Körnung 4/8 mm) realisieren.

Forme um substrato uniforme utilizando a gravilha (grão entre 4 a 8mm).

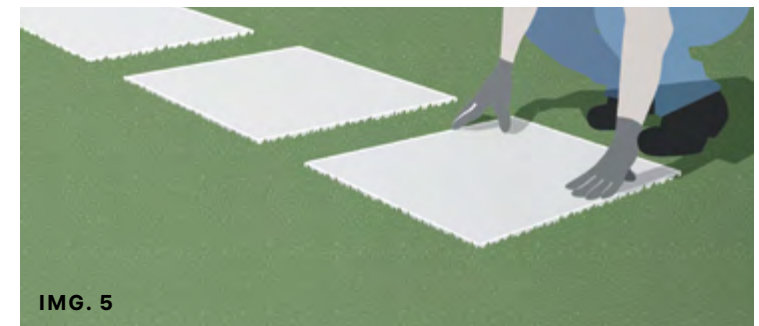

Lay the 20MM tile, so as to have an approximately 0.5 cm level difference, between the tile and the ground.

Poser le carreau 20MM de façon à obtenir un dénivelé d'environ 0,5 cm entre le carreau et le terrain.

Die 20MM starke Platte so verlegen, dass ein Höhenunterschied von circa 0,5 cm zwischen Platte und Erdboden besteht.

Aplique as placas cerâmicas de 20MM de modo a deixar cerca de 0,5cm de desnível entre a placa e o solo circundante.



Using a rubber mallet hammer the edges until the 20MM tile is at the same level as the grass.

À l'aide d'un marteau de caoutchouc, compacter les bords de façon à porter le carreau 20MM au même niveau que la pelouse.

Mit einem Gummihammer die Ränder so verdichten, dass die 20MM starke Platte mit dem Rasemantel auf derselben Höhe ist.

Usando o martelo de borracha posicione a placa cerâmica até esta estar ao mesmo nível da relva.

OUTDOOR

EXTRA THICK

DRY INSTALLATION ON GRAVEL

POSE EN APPUI SUR GRAVIER _ TROCKENVERLEGUNG AUF KIES _ APLICAÇÃO SOBRE GRAVILHA

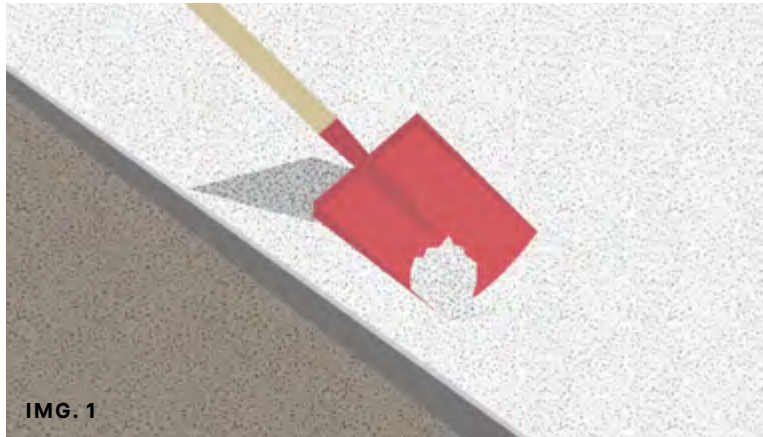

IMG. 1

Form a stable and uniform substrate using fine gravel (grain size 4/8 mm).
Réaliser un support stable et uniforme à l'aide du gravier fin (granulométrie 4/8 mm).
Einen stabilen und gleichmäßigen Untergrund mit Hilfe von feinem Kies (Körnung 4/8 mm) realisieren.
Forme um substrato estável e uniforme com a gravilha de 4-8mm.



IMG. 2

Level the substrate with a metal straightedge.
Niveler le support à l'aide d'une règle métallique.
Den Untergrund mit Hilfe einer Metall-Latte nivellieren.
Nívele o substrato usando uma régua metálica.



IMG. 3

Position the tile and then compact the edges in order to equalize the tile with the substrate. It is suggested to use a joint of 4 mm to allow good water drainage.
Positionner le carreau puis compacter les bords afin d'uniformiser le carreau avec le support. Nous suggérons une ligne de séparation de 4 mm qui permettra un bon drainage de l'eau.
Die Platte positionieren und die Ränder schließlich verdichten, um die Platte mit dem Untergrund abzugleichen. Es wird empfohlen, eine Fuge von 4 mm beizubehalten, um eine gute Drainage des Wassers zu erlauben.
Posicione a placa cerâmica e compacte os bordos de modo a nivelá-los com o substrato. Sugerimos uma junta de 4mm para garantir um bom escoamento de água.

GRAVEL (GROUND/SOIL)
GRAVIER (TERRAIN)
KIES (ERDBODEN)
GRAVILHA (SOLO TERROSO)

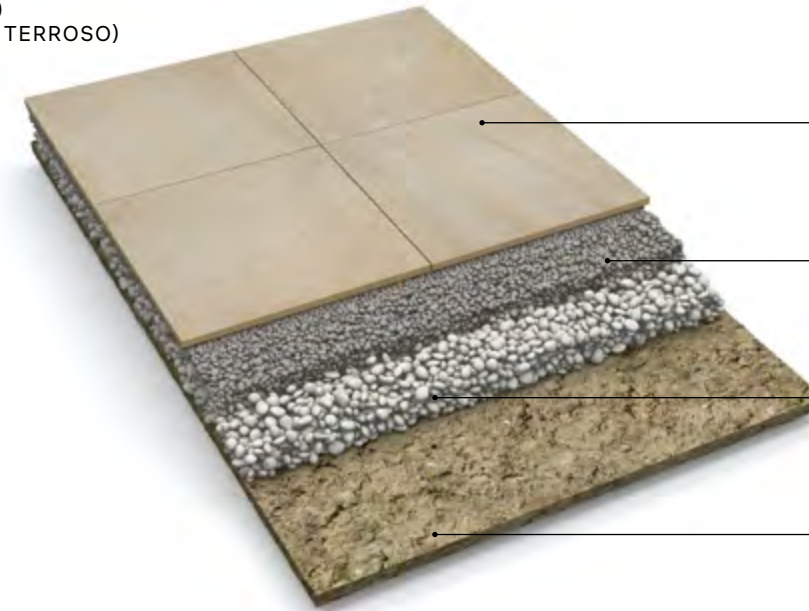

Margres 20MM porcelain tile
Grès cérame Margres 20MM
Feinsteinzeug Margres 20MM
Placa cerâmica de 20MM Margres

5-6 cm of gravel with a fine grain size 4/8 mm
5-6 cm de gravier de granulométrie fine 4/8 mm
5-6 cm Kies mit feiner Körnung 4/8 mm
5-6cm de gravilha de grão 4-8mm

Draining layer
Couche de drainage
Dränageschicht
Camada de escoamento

Ground
Terrain
Erdboden
Solo

GRAVEL (FLOOR) LAYING ON FLAT HARD SURFACES
GRAVIER (PLANCHER) POSE SUR COUVERTURES PLANES
KIES (TRÄGERDECKE) VERLEGUNG AUF EBENEN ABDECKUNGEN
GRAVILHA SOBRE SUPERFÍCIES DURAS

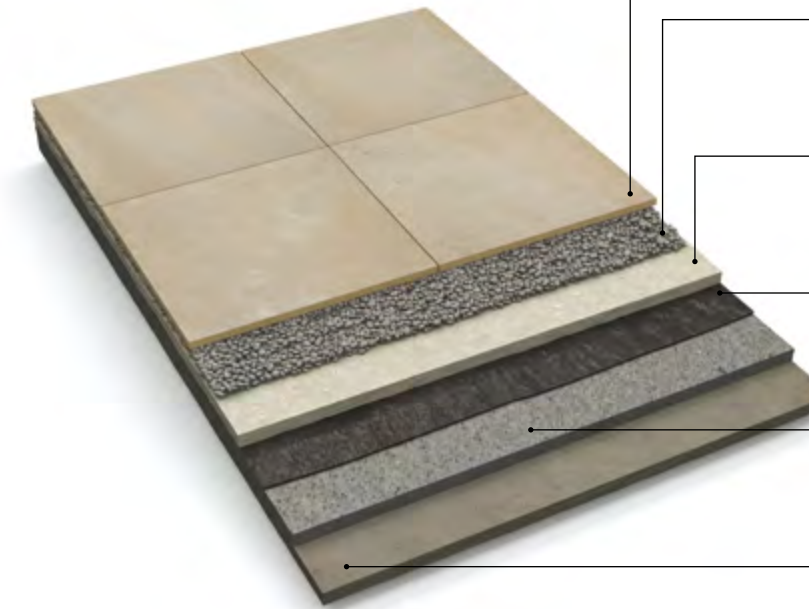

Margres 20MM porcelain tile
Grès cérame Margres 20MM
Feinsteinzeug Margres 20MM
Placa cerâmica de 20MM Margres

Ballast (5-6cm of gravel with grain size 4/8 mm)
Ballast (5-6 cm de gravier de granulométrie fine 4/8 mm)
Belastungsgewicht (5-6 cm Kies mit feiner Körnung 4/8 mm)
5-6cm de gravilha de grão 4-8mm

Separation layer or drainage membrane
Couche de séparation ou gaine de drainage
Trennschicht oder Kapillardrainage
Camada de separação ou membrana de escoamento

Waterproof layer
Manteau imperméable
Wasserdichter Mantel
Camada impermeabilizante

Sloped screed
Chape de pente
Geneigter Estrich
Rampa inclinada

Floor base
Plancher
Trägerdecke
Solo de base

OUTDOOR

EXTRA THICK

INSTALLATION ON SCREED WITH ADHESIVE

POSE SUR CHAPE AVEC COLLE _ KLEBERVERLEGUNG AUF ESTRICH _ APLICAÇÃO EM CIMENTO OU BETONILHA COM COLA



IMG. 1

Before proceeding with the installation clean the substrate thoroughly.

Avant de procéder à la pose, il convient d'effectuer un bon nettoyage du support.

Vor dem Verlegen muss der Untergrund sorgfältig gereinigt werden.

Antes de proceder à instalação limpe cuidadosamente o suporte.



IMG. 4

Check the planarity of the flooring during the laying operations.

Vérifier la planéité du sol durant les opérations de pose.

Während der Verlegungsarbeiten die Planarität des Bodenbelags überprüfen.

Verifique a planaridade do suporte durante a instalação.

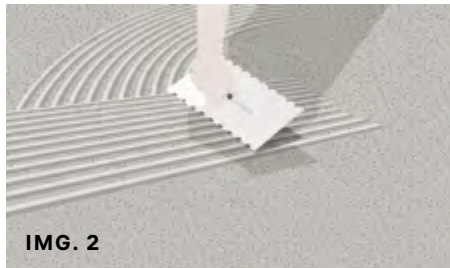

IMG. 2

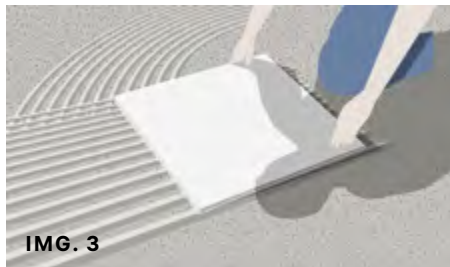

IMG. 3

For a planar end result, it is important to apply a homogeneous layer of adhesive.

Pour obtenir un sol en plan, nous insistons sur l'importance de bien étaler la colle de façon homogène.

Für den Erhalt eines ebenmäßigen Bodenbelags ist eine gleichmäßige Verteilung des Klebers von unerlässlicher Bedeutung.

Para um resultado plano é importante aplicar uma camada homogênea de cola.



IMG. 5

Once the installation is finished, grout the flooring. Remember to observe the times indicated by the manufacturer for light foot traffic before walking on the tiles.

Une fois la pose terminée, effectuer le jointoiement en veillant à respecter les délais autorisant le piétinement, indiqués par le producteur de l'adhésif employé.

Nach dem Verlegen den Bodenbelag verfugen und dabei die vom Kleberhersteller angegebenen Zeiten für die Begehbarkeit beachten.

Após a aplicação, rejunte o pavimento. Respeitar o tempo de secagem indicado pelo fornecedor de colas para tráfego ligeiro.



IMG. 6

"Post-laying" cleaning helps remove residues of grout-joints, cement and lime. It is mandatory at the end of the floor installation process. Refer to the information in the Margres general catalogue.

Le nettoyage "après pose" sert à enlever les résidus de mortier, de ciment, de chaux et de ciment-joint présents sur les lignes de séparation. Il est obligatoire en fin de chantier. Se référer aux indications contenues dans le catalogue général Margres.

Die Reinigung „nach dem Verlegen“ dient zur Entfernung der Spachtel-, Zement-, Kalk-, und Einpressmörtelrückstände. Sie ist nach Beendigung der Verlegungsarbeiten Pflicht. Siehe Angaben im Hauptkatalog Margres.

A limpeza pós obra ajuda a remover os resíduos de cimento e argamassas. É obrigatório para completar uma instalação de sucesso. Consultar a informação de limpeza.

SCREED (GROUND) CHAPE (TERRAIN) ESTRICH GRAVILH

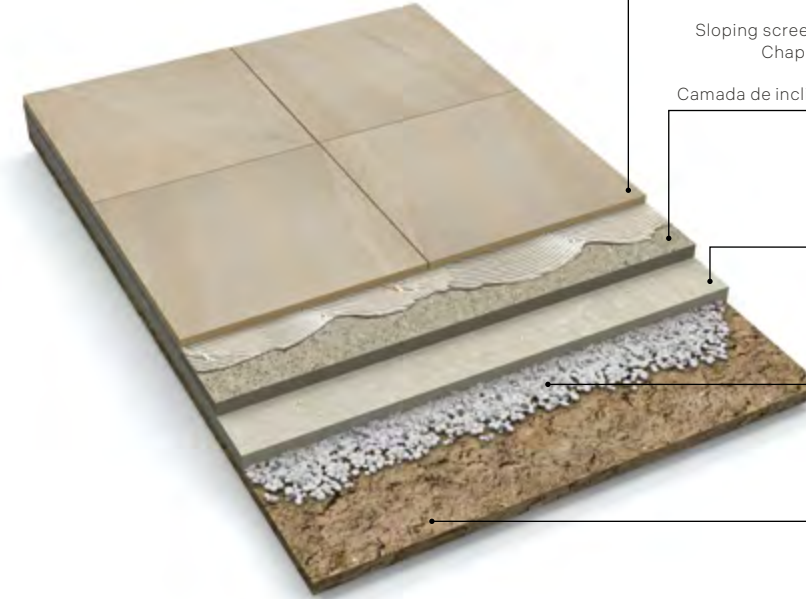

Margres 20MM porcelain tile
Grès cérame Margres 20MM
Feinsteinzeug Margres 20MM
Placa cerâmica de 20MM Margres

Sloping screed (if necessary with a welded reinforcement mesh) min 1.5%
Chape en pente (éventuelle maille électro-soudée) minimum 1.5%
Geneigter Estrich (eventuell Bewehrungsmatte) mind. 1.5%
Camada de inclinação (reforçada com malha se necessário) mínimo de 1.5%

Levelling layer
Couche de nivellement
Nivellierungsschicht
Camada de regularização

Stabilized gravel with lean concrete
Gravier stabilisé (gravier stabilisé à l'aide de béton maigre)
Belüftungshohraum (mit Magerbeton stabilisierter Kies)
Gravilha estabilizada com cimento

Ground
Terrain
Erdboden
Solo

SCREED (FLOOR BASE) LAYING ON FLAT SURFACES CHAPE (BÉTON) POSE SUR COUVERTURES PLANES ESTRICH (TRÄGERDECKE) VERLEGUNG AUF EBENEN ABDECKUNGEN GRAVILHA SOBRE SUPERFÍCIES PLANAS

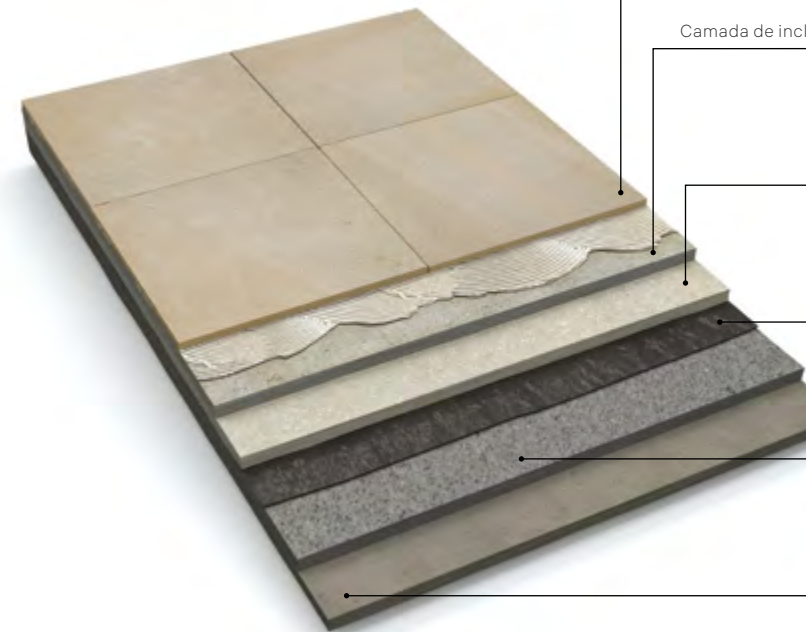

Margres 20MM porcelain tile
Grès cérame Margres 20MM
Feinsteinzeug Margres 20MM
Placa cerâmica de 20MM Margres

Sloping screed (if necessary with a welded reinforcement mesh) min 1.5%
Chape en pente (éventuelle maille électro-soudée) minimum 1.5%
Geneigter Estrich (eventuell Bewehrungsmatte) mind. 1.5%
Camada de inclinação (reforçada com malha se necessário) mínimo de 1.5%

Separation layer
Couche de séparation
Trennschicht
Camada de separação

Waterproof layer
Manteau imperméable
Wasserdichter Mantel
Camada impermeabilizante

Screed
Chape
Estrich
Betoniha

Floor base
Plancher
Trägerdecke
Solo de base

OUTDOOR

EXTRA THICK

ELEVATED FLOOR INSTALLATION

POSE SURÉLEVÉE _ VERLEGUNG ALS DOPPELBODEN _ APLICAÇÃO SOBREELEVADA

ELEVATED FLOORS (HARD BASE) LAYING ON FLAT SURFACES

The application layers proposed hereunder are to be taken as an indication, and have the sole purpose of explaining how to obtain a correct flooring. It is recommended to always refer to the specific norms and regulations in each individual country and the instructions of the design team.

So as to have optimal draining of the elevated floor it is better to prepare the necessary slopes during installation of the base.

It is important to note that Margres porcelain tiles have extremely low water absorption rates and are therefore completely frost resistant. These characteristics may result in stagnation of water close to the edges of the tiles, even if the installation is done perfectly. We recommend installation with a minimum joint of 3 mm.

NECESSARY MATERIALS FOR ELEVATED FLOOR INSTALLATION

Adjustable support, adjustment key, lifting tongs, a spirit level, a broom and dustpan.

SURÉLEVÉ (PLANCHER) POSE SUR COUVERTURES PLANES

La stratigraphie proposée ci-dessous doit être considérée comme indicative et a le seul but d'illustrer la typologie d'application pour l'obtention d'un sol effectué selon les règles de l'art. Nous recommandons de toujours vous référer aux réglementations spécifiques en vigueur dans votre pays et aux indications de la Direction travaux.

Il faudra, au moment de l'installation, juger des bonnes inclinaisons qui permettront le parfait drainage du sol surélevé.

Nous soulignons que le grès cérame Margres se caractérise par ses très faibles valeurs d'absorption en eau ce qui lui permet de résister totalement au gel. Ces caractéristiques peuvent comporter quelques stagnations d'eau en proximité des bords des carreaux, indépendamment du fait que la pose ait été réalisée selon les règles de l'art ou pas. On conseille une pose avec un joint minimum de 3 mm.

NÉCESSAIRE POUR LA POSE SURÉLEVÉE

Support réglable, clé de réglage, pince de levée, niveau à bulle, pelle et balai.

DOPPELBODEN (TRÄGERDECKE) VERLEGUNG AUF EBENEN ABDECKUNGEN

Die nachfolgend vorgeschlagene Stratigraphie ist als indikativ zu betrachten und hat lediglich den Zweck, die Anwendungstypologie für den Erhalt eines fachgerecht ausgeführten Bodenbelags aufzuzeigen. Es wird empfohlen, sich immer auf die spezifischen in jedem einzelnen Land gültigen Bestimmungen und auf die Anweisungen der Bauleitung zu beziehen.

Für den Erhalt einer optimalen Dränage des Doppelboden-Belags sollten geeignete Neigungen während der Installation vorgesehen werden.

Es wird betont, dass die Werte der Wasserabsorption beim Feinsteinzeug Margres praktisch vernachlässigbar sind und die Fliesen demnach komplett frostbeständig sind. Diese Eigenschaften können zu Wasseransammlungen in der Nähe der Fliesenränder führen, unabhängig davon ob die Verlegung fachgerecht ausgeführt wurde. Es wird empfohlen die Verlegung mit einer Mindestfuge von 3 mm auszuführen.

ERFORDERLICHES MATERIAL FÜR DIE VERLEGUNG VON DOPPELBÖDEN

Regulierbarer Träger, Einstellschlüssel, Greifzange, Wasserwaage, Besen und Schaufel.

PAVIMENTOS SOBREELEVADOS (SUPERFÍCIE DURA) APLICAÇÃO EM SUPERFÍCIES PLANAS

As instruções de aplicação aqui propostas são apenas uma indicação e têm como propósito ilustrar a execução de uma pavimentação correta. Recomenda-se a consulta das normas e legislação aplicáveis em cada país, assim como as instruções da equipa de arquitetura / engenharia.

Para a obtenção de um bom escoamento, recomenda-se a prévia preparação dos declives aquando a execução do suporte base.

É importante referir que a placa cerâmica de 20MM Margres tem uma absorção de água muito baixa e resistente ao gelo. Esta característica pode originar alguma acumulação de água junto dos bordos, mesmo que a instalação esteja absolutamente correcta. Recomenda-se a instalação com uma junta mínima de 3mm.

MATERIAIS NECESSÁRIOS PARA INSTALAÇÃO DE PAVIMENTOS SOBREELEVADOS

Pés ajustáveis, chave de afinação, espátula de nível e vassoura.

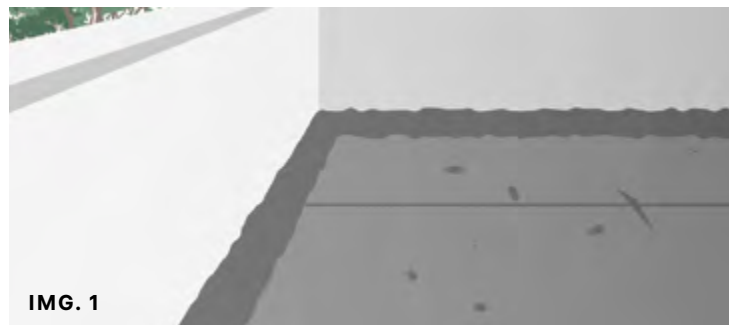

The installation on the plastic supports must only been done on perfectly waterproof substrates.

La pose sur des supports en plastique doit être effectuée sur des supports parfaitement imperméabilisés.

Das Verlegen auf Plastikträgern muss auf einwandfrei wasserdichten Untergründen erfolgen.

A instalação sobre pés de plástico deve apenas ocorrer sobre suportes impermeabilizados.



Before proceeding with the installation clean the substrate thoroughly.

Avant de procéder à la pose, il convient d'effectuer un bon nettoyage du support.

Vor dem Verlegen muss der Untergrund sorgfältig gereinigt werden.

Antes de instalar, limpar o suporte cuidadosamente.

MARGRES

CERAMIC TILES



It is mandatory to use a fifth central support on 60x60 tile format to distribute the loads equally.

C'est obligatoire l'utilisation d'un cinquième support central du carreau 60x60 cm, afin de distribuer uniformément le poids

Der einsatz eines fünften trägers in der mitte der platte 60x60 ist erforderlich, um die last gleichmässig zu verteilen.

É obrigatória a utilização de um quinto pé central no formato 60x60 para distribuir a carga equitativamente.



With the use of the special adjustment key it is possible to obtain a perfectly flat, stable surface and, where necessary, with the required slope for better water drainage.

Avec la clé de réglage appropriée, il est possible d'avoir une surface parfaitement plane, stable et, s'il le faut, la juste pente pour un meilleur écoulement de l'eau.

Mit dem Einsatz des entsprechenden Einstellschlüssel kann man eine perfekt ebene und stabile Oberfläche erhalten und falls notwendig mit entsprechender Neigung für besseren Abfluss des Wassers.

Com a ajuda da chave de afinação é possível obter uma superfície plana, estável e com a devida inclinação para um melhor isolamento de água.

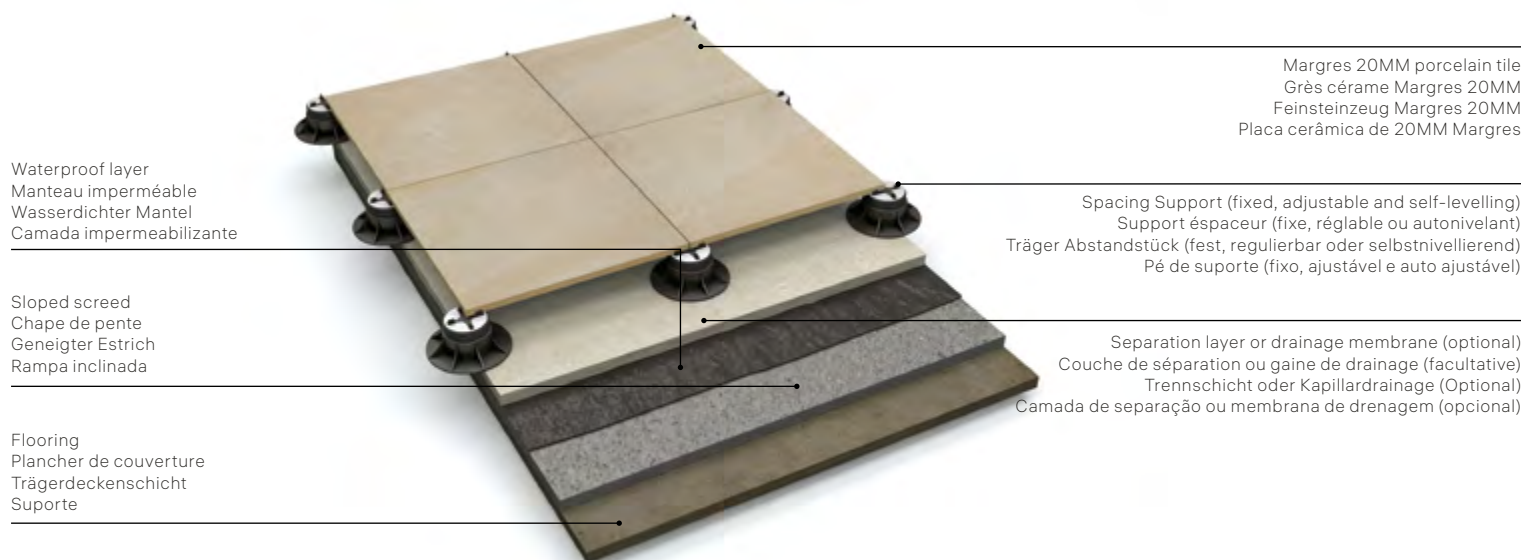

PROTECT

Antibacterial for Life

An exclusive line of extremely high performance antimicrobial floor and wall tiles, designed for healthy, safe and protected living spaces.
 Une ligne exclusive de sols et revêtements antibactériens aux performances très élevées, pour un habitat sain, sûr et protégé.
 Eine exklusive Linie an hochwertigen Fußböden und antibakteriellen Wandverkleidungen, für ein gesundes, sicheres und geschütztes Leben.
 Uma linha exclusiva de pavimentos e revestimentos antimicrobianos de altíssima performance, projetada para ambientes saudáveis, seguros e protegidos.



Powerful action

Eliminates up to 99.9% of bacteria and prevents their reproduction

Action puissante

Élimine jusqu'à 99,9% des bactéries et empêche leur prolifération

Leistungsstarke Wirkung

Eliminiert bis zu 99,9% Bakterien und ihre Verbreitung verhindern.

Ação Potente

Elimina até 99,9% das bactérias e impede a sua reprodução



Continuous protection

Always active, 24 hours a day, with or without sunlight

Protection continue

Toujours actif, 24 heures sur 24 avec ou sans lumière naturelle

Dauerschutz

immer aktiv, Rund um die Uhr, mit oder ohne Sonnenlicht

Proteção contínua

Permanente ativo, 24 horas por dia, com ou sem luz solar



Eternal effectiveness

Thanks to technology integrated into the product

Efficacité permanente

Grâce à la technologie intégrée dans le produit

Dauerhafte Wirksamkeit

Dank der im Produkt integrierten Technologie

Eficácia Permanente

Graças à tecnologia incorporada no produto



Guaranteed quality

By the partnership with Microban®

Qualité garantie

En partenariat avec Microban®

Garantierte Qualität

Dank der Partnership mit Microban®

Qualidade garantida

Em parceria com a Microban®



THE SAFEST PLACE IN THE WORLD

CONTINUOUS ACTIVE ANTIBACTERIAL ACTION

- We have chosen Microban®, the global leader in antibacterial technology, to make our tiles even safer.
- There are more bacteria on one hand than people on the Earth.
- Bacterial growth can double in number every 20 minutes on unprotected surfaces.

Floors in areas with high levels of pedestrian traffic, such as schools, offices, hospitals and public buildings are ideal places for microbial and bacterial growth, but our homes, despite daily cleaning, can also be contaminated by germs and bacteria from outside.

Margres always offers the highest quality products, together with unparalleled beauty and cutting-edge solutions.

Today, thanks to ongoing work at the Panariagroup Research Centre and a prestigious agreement with the global leader in antibacterial technology Microban®, we are proud to announce that Margres porcelain stoneware, produced with Microban® technology, are designed with something more than beauty and durability in mind: biological health and safety for our living, leisure and working environments.

Thanks to built-in technology based on silver, our tiles are protected by an innovative antibacterial shield that eliminates up to 99.9% of bacteria on surfaces and guarantees long-lasting protection against wear and tear, climatic conditions and repeated cleans in any usage environment.

Microban silver technology is notified with the Biocidal Products Directive (BPD) under the appropriate product types as required by the EU Biocidal Products Directive, 98/8/EC.

In addition, Microban® technology is active 24 hours a day, guaranteeing continuous protection day and night, keeping tiles more hygienic in between cleans.

L'ENDROIT LE PLUS SÛR AU MONDE

ACTION ANTIBACTÉRIENNE ACTIVE EN PERMANENCE

- NousavonschoisiMicroban®,leleadermondialentechnologieantibactérienne, pour rendre nos carrelages encore plus sûrs.
- Il y a plus de bactéries sur une main que d'habitants sur la terre.
- Sur les surfaces non protégées, la prolifération des bactéries peut se multiplier par deux toutes les 20 minutes.

Les sols des zones à fort passage de piétons, comme par exemple, les écoles, bureaux, hôpitaux et bâtiments publics, sont des endroits qui se prêtent à la prolifération microbienne et bactérienne, mais, malgré un nettoyage quotidien, nos foyers peuvent aussi être contaminés par des germes et des bactéries venant de l'extérieur.

Margres propose toujours des produits de la plus haute qualité, alliés à une beauté hors pair et des solutions à la pointe de la technologie.

À l'heure actuelle, grâce aux travaux continus du Panariagroup Research Centre, et à un contrat prestigieux avec Microban®, le leader mondial en technologie antibactérienne, nous sommes fiers d'annoncer que les carrelages en grès cérame pleine masse Margres, produits en incorporant la technologie Microban®, sont conçus en recherchant quelque chose de plus que l'esthétique et la durabilité, à savoir la santé et la sûreté biologiques pour nos espaces de vie, de loisirs et de travail.

Grâce à la technologie incorporée basée sur l'argent, nos carrelages sont protégés par un bouclier antibactérien innovateur qui élimine jusqu'à 99,9% des bactéries sur les surfaces et garantit une protection durable contre l'usure, les conditions climatiques et les nettoyages à répétition dans tous les lieux d'utilisation.

La technologie à base d'argent Microban est notifiée avec la Directive sur les produits biocides (Biocidal Products Directive, BPD) sous les types de produits appropriés tel que requis par la Directive européenne sur les produits biocides, 98/8/EC.

Par ailleurs, la technologie Microban® reste active 24 heures par jour, ce qui garantit une protection ininterrompue jour et nuit, maintenant les carrelages dans un état plus hygiénique entre les nettoyages.

DER SICHERSTE ORT DER WELT

DIE AKTIVE ANTIBAKTERIELLE AKTION GEHT WEITER

- Wir haben uns für Microban®, den Weltmarktführer in antibakterieller Technologie entschieden, um unsere Mosaik noch sicherer zu machen.
- In der Fläche einer Hand leben mehr Bakterien als Menschen auf der Erde.
- Bakteriellles Wachstum kann sich auf ungeschützten Oberflächen alle 20 Minuten verdoppeln.

Fußböden in Bereichen mit hohem Fußgängeraufkommen wie Schulen, Büros, Krankenhäusern und öffentlichen Gebäuden sind ideale Orte für mikrobisches und bakterielles Wachstum, und sogar unsere Wohnungen können trotz täglicher Reinigung durch Erreger und Bakterien von außen verseucht sein.

Margres-Produkte bieten immer höchste Qualität in Verbindung mit unerreichter Schönheit und bahnbrechenden Lösungen.

Heute geben wir, dank der andauernden Forschungsarbeit des Panariagroup Research Centre und einem Übereinkommen mit Microban®, dem Weltmarktführer in antibakterieller Technologie bekannt, dass die anhand der Microban® -Technologie gefertigten Margres-Mosaik mehr als nur Schönheit und Strapazierfähigkeit verkörpern: Gesundheit und biologische Sicherheit für unsere Wohn-, Freizeit- und Arbeitsbereiche.

Dank der silberbasierten Technologie sind unsere Mosaik durch eine innovative antibakterielle Barriere geschützt, die bis zu 99,9% der Bakterien an der Oberfläche eliminiert und einen dauerhaften Schutz gegen Abnutzung, Witterung und wiederholte Reinigung in jeglichem Einsatzumfeld bietet.

Die Microban Silbertechnologie wurde gemäß der Anforderungen der EU-Richtlinie für Biozid-Produkte (98/8/CE) unter dem Schutz der Richtlinie für Biozid-Produkte (BPD, Biocidal Product Directive) registriert.

Außerdem ist die Microban®-Technologie 24 Stunden am Tag aktiv und garantiert auf diese Weise Tag- und Nachtschutz, indem sie die Mosaik zwischen den Putzvorgängen hygienisch hält.

O LOCAL MAIS SEGURO DO MUNDO

AÇÃO ANTIBACTERIANA ATIVA CONTÍNUA

- Escolhemos o Microban®, o líder global em tecnologia antibacteriana, para tornar os nossos mosaicos ainda mais seguros.
- Há mais bactérias numa mão do que pessoas na Terra.
- O crescimento bacteriano pode duplicar de número a cada 20 minutos, em superfícies não protegidas.

Os pavimentos das áreas com elevados níveis de tráfego pedestre, tais como escolas, escritórios, hospitais e edifícios públicos são locais ideais para o crescimento microbiano e bacteriano, mas as nossas casas, apesar da limpeza diária, também podem ser contaminadas por germes e bactérias do exterior.

A Margres oferece sempre produtos de mais elevada qualidade, aliados a uma beleza inigualável e soluções de vanguarda.

Atualmente, graças ao trabalho contínuo no Panariagroup Research Centre de um acordo prestigioso com a Microban®, o líder global em tecnologia antibacteriana, temos o orgulho de anunciar que os mosaicos Margres, produzidos com a tecnologia Microban®, são concebidos tendo em mente algo mais do que a beleza e durabilidade: ainda mais saúde e segurança biológica para os nossos ambientes domésticos, de lazer e trabalho.

Graças à tecnologia incorporada com base de prata, os nossos mosaicos estão protegidos por uma barreira antibacteriana inovadora que elimina até 99,9% das bactérias na superfície e garante uma proteção duradoura contra o desgaste, condições climáticas e limpezas repetidas em qualquer ambiente de utilização.

A tecnologia de prata Microban foi registada junto da Diretiva de Produtos Biocidas (BPD, Biocidal Product Directive), sob os tipos de produto adequados conforme requerido pela Diretiva de Produtos Biocidas da UE, 98/8/CE.

Além disso, a tecnologia Microban® está ativa 24 horas por dia, garantindo proteção contínua dia e noite, mantendo os mosaicos mais higiénicos entre as limpezas.

TECHNICAL INFORMATION _ INFORMATION TECHNIQUE _ TECHNISCHE INFORMATION _ INFORMAÇÃO TÉCNICA

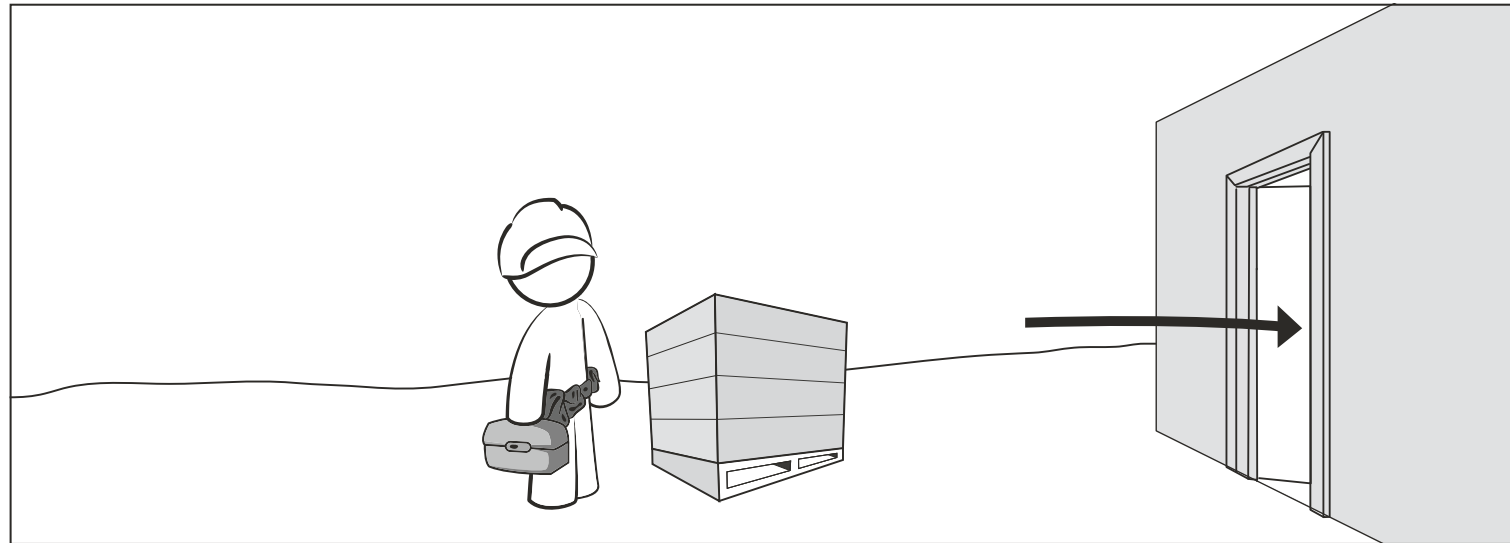

Before (beginning the) laying (of) ceramic material, you should take the following aspects into account:

- Check if the ceramic material is suitable for (use at) the selected site, according to its specifications and technical characteristics;
- Check whether there is enough material to conclude the work;
- Check the boxes to see/confirm in the boxes if the product is in the same shade, choice and caliber;
- Claims regarding these items cannot be accepted after tile setting.

The good performance of the ceramic material depends strongly on the conditions of application for which it is extremely important to ensure the following assumptions:

Avant de commencer la pose du matériau céramique, les aspects suivants devront être pris en considération:

- Vérifier si le matériau céramique est indiqué pour une utilisation dans le lieu choisi, conformément à ses spécifications et caractéristiques techniques;
- Vérifier s'il existe la quantité de matériau suffisante pour réaliser le chantier;
- Confirmer dans les boîtes si le produit est du même ton, de la même qualité, et du même calibre;
- Les réclamations relatives au matériel déjà posé ne pourront pas être acceptées.

La bonne performance du matériau céramique dépend fortement des conditions d'application. Il est donc extrêmement important de garantir les conditions préalables suivantes:

Vor dem Beginn der Verlegearbeiten sollten Sie folgende Punkte berücksichtigen:

- Bitte überprüfen Sie, ob die gewählte Fliese laut ihrer Oberflächenbeschaffenheit und ihren technischen Eigenschaften geeignet für das Einsatzgebiet ist;
- Bitte prüfen Sie nach, ob die Menge der gewählten Fliese ausreicht, um das geplante Bauprojekt fertig zu stellen;
- Bitte prüfen Sie, ob die Fliesen aus verschiedenen Kartons dieselbe Beschaffenheit, (Ton, Wahl und Kaliber) haben;
- Diesbezügliche Beanstandungen können nach der Verlegung nicht berücksichtigt werden.

- Die Leistungsfähigkeit der Fliese hängt stark davon ab, wie die Fliesen verlegt werden. Daher ist es sehr wichtig, die folgenden Punkte zu beachten:

Antes de iniciar o assentamento do material cerâmico, deverá ter em consideração os seguintes aspetos:

- Verificar se o material cerâmico é indicado para utilizar no local selecionado de acordo com as suas especificações e características técnicas;
- Verificar se existe material suficiente para realizar a obra;
- Confirmar nas caixas se o produto é da mesma tonalidade/lote, escolha e calibre;
- Não se aceitam reclamações relativas a materiais já aplicados.

O bom desempenho do material cerâmico depende fortemente das condições de aplicação pelo que é de extrema importância garantir os seguintes pressupostos:

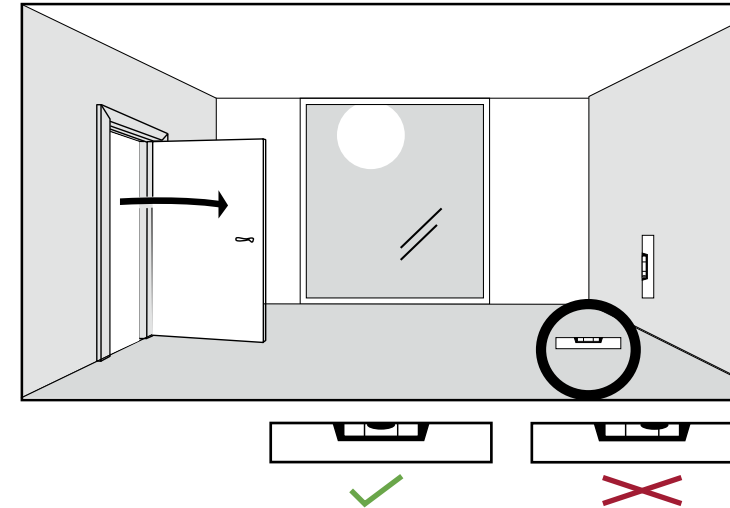

01

SUPPORT

The support must be stable, free of debris, dust and cracks. Curing times and stability of the treatments to which the support may have been subjected should be respected. You should check its flatness and stabilize it, if necessary with the help of products suitable for the purpose. These aspects are vital for wall and floor ceramic tiles.

LE SUPPORT

Le support doit être stable, exempt de résidus, fentes et poussières. Les temps de durcissement et de stabilité des traitements auxquels il doit être soumis devront être respectés.

La planéité du support doit être vérifiée et le nivellement doit être réalisé si cela est nécessaire, à l'aide de produits appropriés.

Ces aspects sont essentiels pour les revêtements de sol et muraux céramiques.

DER UNTERGRUND

Der Untergrund muss stabil, sauber, sowie frei von Rissen und Staub sein. Sollte der Untergrund vor dem Verlegen der Fliesen speziell behandelt werden müssen, so sollten Sie darauf achten, dass die Behandlung gut gelungen und abgeschlossen ist, bevor Sie die Fliesen verlegen.

Sie sollten den Untergrund inspizieren. Falls er nicht eben ist, muss er mit Hilfe von passenden Produkten grundiert werden.

Diese Vorsicht ist angebracht und eine unabdingbare Voraussetzung für das fachgerechte Verlegen von Boden- und Wandfliesen.

O SUPORTE

O suporte deve apresentar-se estável, limpo de resíduos, fendas e poeiras. Deverão ser respeitados os tempos de cura e estabilidade dos tratamentos a que possa ter sido sujeito.

Deve fazer-se a verificação da planaridade do mesmo, procedendo à regularização, se necessário com a ajuda de produtos adequados a esse fim.

Estes aspetos são vitais para pavimentos e revestimentos cerâmicos.

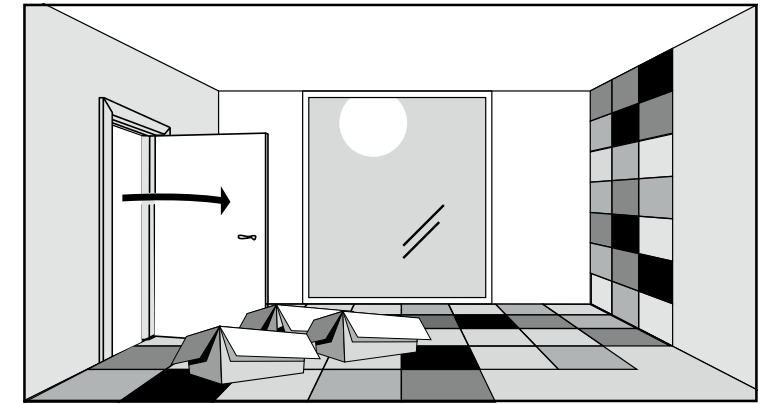

02

MATERIAL

For a better visual effect of the product, it is advisable to use alternating ceramic pieces taken from various packages simultaneously. If the product has shade variations or has different graphics and shades, it should be applied randomly.

LE MATÉRIAU

Pour obtenir un meilleur effet visuel avec le produit, il est conseillé d'utiliser de forme alternée des pièces céramiques retirées simultanément de plusieurs emballages.

Si le produit est dénuancé ou a un aspect graphique différent et une tonalité différente, il devra être appliqué de forme aléatoire.

DAS MATERIAL

Damit Sie das beste Ergebnis erzielen, ist es ratsam, die Fliesen immer aus verschiedenen Paketen zu wählen und in regelmäßig abwechselnder Folge zu verlegen.

Falls das Produkt diverse Farbschattierung, einen unterschiedliche Farbton oder grafisches Design aufweist, müssen die Fliesen auf diese Weise verlegt werden.

O MATERIAL

Para obter um melhor efeito visual do produto, aconselha-se a utilização, alternada, de peças cerâmicas retiradas de várias embalagens em simultâneo.

Caso o produto seja destonalizado ou tenha gráfica e tonalidade diferente, deverá ser aplicado de forma aleatória.

TECHNICAL INFORMATION _ INFORMATION TECHNIQUE _ TECHNISCHE INFORMATION _ INFORMAÇÃO TÉCNICA

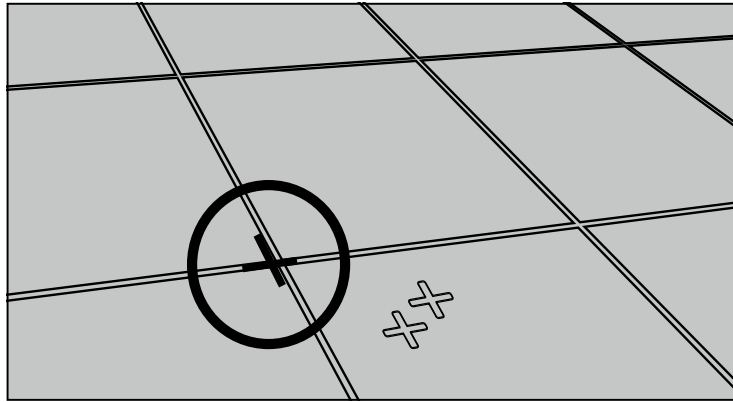

≥ 2mm ≥ 3mm

03

JOINTS FOR TILE-LAYING

For a perfect application of the ceramic pieces, you should definitely use joints. They fulfill important aesthetic and technical functions, facilitating alignment of the materials, absorbing any possible deformation liable to be felt in the structure - floor and wall - thus preventing the transmission of deformations to the ceramic pieces. Use the minimum recommended joints so as to ensure a good aesthetic aspect of the ceramic pieces, and respect the rules of application as follows:

NOTE: Regardless of the values presented here, the person applying it should always follow the regulations of the countries where he is doing this application work.

JOINTS DE POSE

L'utilisation de joints de pose est obligatoire afin d'obtenir une pose parfaite des pièces céramiques. Ils remplissent une importante fonction esthétique et technique. Ils facilitent l'alignement des matériaux et absorbent d'éventuelles déformations qui peuvent se produire dans la structure – sols et murs – et empêchent donc la transmission de ces déformations aux pièces céramiques.

Utiliser Les joints minimaux recommandés afin de garantir un bon aspect esthétique des pièces céramiques et respecter les normes d'application sont les suivants:

REMARQUE: Indépendamment des valeurs ici présentées, l'applicateur devra toujours suivre les réglementations du pays où il réalise ce travail d'application.

DAS VERFUGEN

Um die keramischen Platten perfekt zu verlegen, sollten Sie die Wand oder den Boden ordnungsgemäß verfugen. Die Fugen haben wichtige ästhetische und technische Funktionen. Sie erleichtern das Aufreihen der Fliesen; sie absorbieren eventuelle Verformungen der Wand oder des Bodens, und vermeiden dadurch die Übertragung dieser Verformungen auf die Fliesen.

Die empfohlenen Fugenbreiten, welche eine schöne Optik sowie eine regelgerechte Verlegung gewährleisten, sind nachfolgend angegeben:

WICHTIG: Abgesehen von den oben angegebenen Fugenbreiten, muss der Fliesenleger immer den jeweils geltenden landesspezifischen Vorschriften Folge leisten.

JUNTAS DE ASSENTAMENTO

Tendo em vista uma perfeita aplicação das peças cerâmicas, deve usar-se obrigatoriamente juntas de assentamento. Estas cumprem importantes funções estéticas e técnicas, facilitando o alinhamento dos materiais, absorvendo eventuais deformações que se possam fazer sentir na estrutura – chão e parede – e impedindo, assim, a transmissão destas deformações às peças cerâmicas.

Utilizar as juntas mínimas recomendadas de forma a garantir um bom aspeto estético das peças cerâmicas, bem como respeitar as normas de aplicação.

NOTA: independentemente dos valores aqui apresentados, o aplicador deverá sempre seguir as normativas dos países onde está a fazer este trabalho de aplicação.

	application . pose . anwendung . aplicação		
finishing finition fertigung acabamento	indoor intérieur innen interior	outdoor extérieur außen exterior	raised floor dalles sur plot doppelboden sobreelevado
natural naturel naturbelassen natural	3mm	4mm*	-
rectified rectifié rektifiziert retificado	2mm	3mm*	-
20mm rectified 20mm rectifié 20mm rektifiziert 20mm retificado	2mm	3mm*	3mm

* it's recommended to increase in 2mm the minimum joint in the darker colours. For further information please go to our website and read product's technical data sheet.

* pour les couleurs foncées il est recommandé de rajouter 2mm au joint minimum. Consultez la fiche technique du produit respectif sur le site web.

* Bei dunklen Farben wird empfohlen, 2 mm zur Mindestfuge noch weiter hinzuzufügen. Konsultieren Sie das technische Datenblatt des Produkts auf der Website.

* para as cores escuras recomenda-se acrescentar 2mm à junta mínima. Consultar a ficha técnica do respetivo produto no site

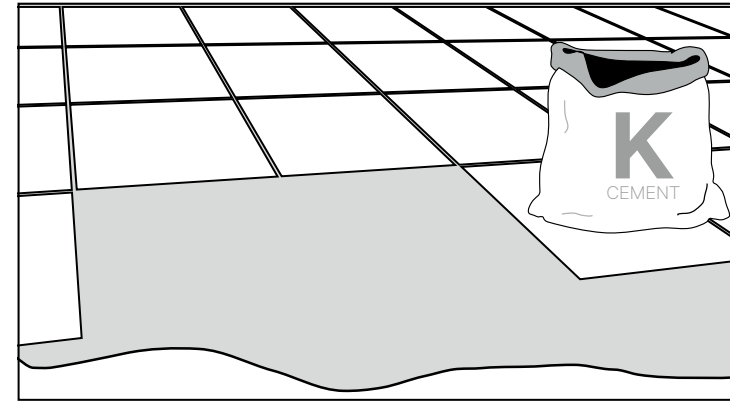

04

GLUE AND MORTAR

The mortars, grouting mortars, glue-cements, and glues to be used should take into account both the support and the intended purpose of the ceramic pieces - indoor, outdoor, wall, floor - and their typology – Porcelain stoneware. You should follow the instructions provided by the manufacturer on its use.

COLLE ET MORTIERS

Les mortiers, mortiers de rejointoiement, ciments-colles et colles à utiliser devront tenir compte du support et de la fin à laquelle sont destinées les pièces céramiques - intérieur, extérieur, mur, plancher - ainsi que de leur typologie - Grès cérame. Vous devez suivre les instructions indiquées par le fabricant pour son utilisation.

KLEBER UND MÖRTEL

Welchen Mörtel, welchen Zementkleber oder welche andere Verbundmittel Sie am besten verwenden, hängt sowohl vom Untergrund als auch vom Material (Monoporosa, glasierte Fliesen) ab. Es kommt ebenso darauf an, ob die Fliesen im Außen- Feinsteinzeug. Bitte befolgen Sie die Herstellerangaben zum Gebrauch des Produktes.

COLA E ARGAMASSAS

As argamassas, argamassas de rejuntamento, cimentos-colas e colas a utilizar deverão ter em conta o suporte e o fim a que se destinam as peças cerâmicas - interior, exterior, parede, pavimento - e a sua tipologia - Grés porcelânico. Deverá seguir as instruções indicadas pelo fabricante sobre a sua utilização.

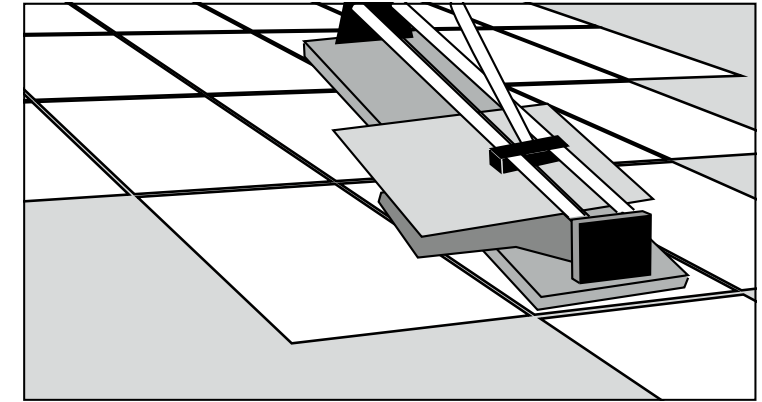

05

CUTTING INSTRUCTIONS

We recommend wet cutting or the score and snap method during the installation process.

Do not dry cut using power tools during the installation process. Improper installation techniques could expose installer to harmful silica dust.

INSTRUCTIONS DE DÉCOUPE

Nous recommandons la découpe avec refroidissement d'eau ou usage d'un découpant manuel avec méthode de marquage et decoupage pendant la pose.

Ne pas utiliser d'outils électriques ou de decoupage à sec pendant la pose.

Des techniques de pose inadéquates pourront exposer le poseur à des poussières de silice et nuire à la santé.

SCHNEIDEEMPFEHLUNG

Wir empfehlen das Nassschneiden oder die Ritz- und Brechmethode während des Installationsprozesses.

Während des Installationsvorgangs nicht mit Elektrowerkzeugen trocken schneiden. Durch unsachgemäße Installationstechniken kann der Installateur schädlichem Quarzstaub ausgesetzt werden.

INSTRUÇÕES DE CORTE

Recomendamos o corte com arrefecimento de água ou utilização de cortador manual com método de marcação e corte durante o processo de instalação.

Não usar ferramentas elétricas com corte a seco durante o processo de instalação. Técnicas de instalação impróprias poderão expor o instalador à poeira de sílica de forma prejudicial.

TECHNICAL INFORMATION _ INFORMATION TECHNIQUE _ TECHNISCHE INFORMATION _ INFORMAÇÃO TÉCNICA

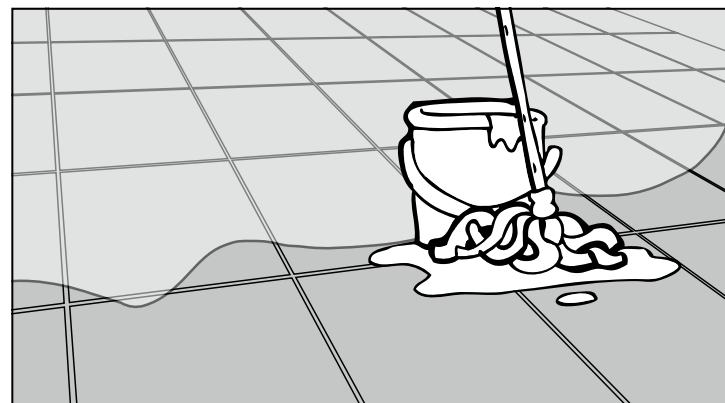
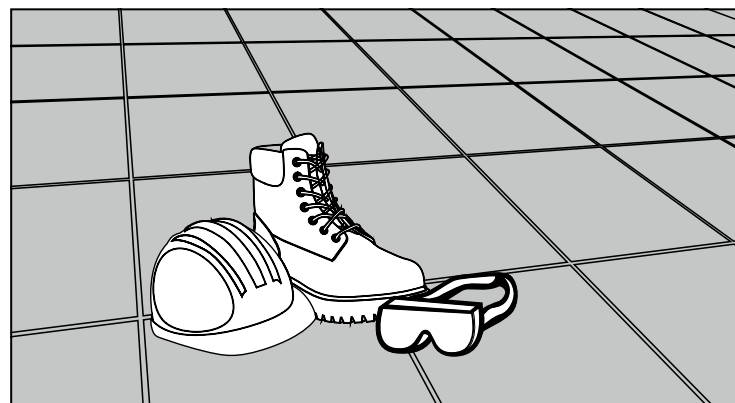
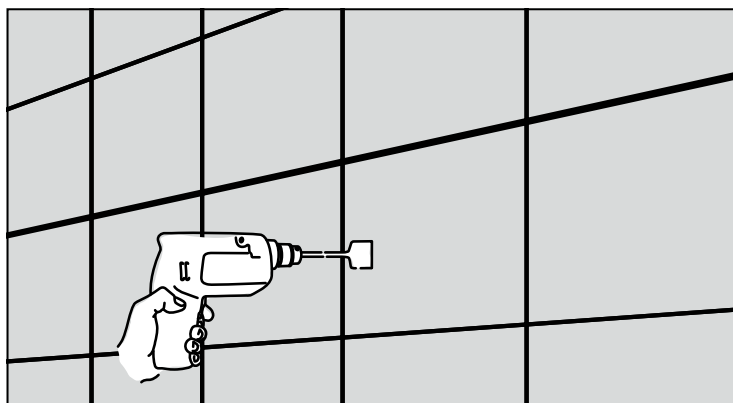

06

HOLES

For drilling you should use diamond twist drills with a diameter adaptable to the desired hole.

PERÇAGES

Pour le perçage, utiliser des trépan diamantés avec un diamètre adapté au trou désiré.

LÖCHER

Löcher sollten im gewünschten Durchmesser mittels einer Diamanthammerbohrkrone in die Fliese gebohrt werden.

FUROS

Na furação deverão ser utilizadas brocas cranianas diamantadas com diâmetro adaptável ao furo pretendido.

07

SAFETY AND PREPARATION FOR LAYING THE MATERIAL

We advise the use of appropriate PPE (personal protective equipment), namely safety footwear, protective gloves and even goggles (safety glasses) and hearing protection in operations of cutting material.

Good practices must be followed in terms of lifting and carrying loads.

SÉCURITÉ LORS DE LA PRÉPARATION ET DE LA POSE DU MATÉRIAU

Il est conseillé d'utiliser un EPI (équipement de protection individuelle) approprié, notamment des chaussures de sécurité, des gants de protection, mais aussi des lunettes et une protection auditive lors des opérations de coupe du matériau.

Respectez les bonnes pratiques concernant le levage et le transport manuel de charges devront être appliquées.

SICHERHEITSHINWEISE FÜR DAS VERLEGEN VON FLIESEN

Wir empfehlen Ihnen, immer die passende Schutzkleidung zu tragen. Wir ermahnen Sie eindringlich, Schutzschuhe, -handschuhe, -brille sowie Gehörschutz zu benutzen, wenn Sie die Fliesen zuschneiden.

Achten Sie bitte auf die richtige Körperhaltung, wenn Sie Lasten heben und tragen.

SEGURANÇA NA PREPARAÇÃO E ASSENTAMENTO DO MATERIAL

Aconselha-se a utilização de EPI (equipamento de proteção individual) adequado, nomeadamente, calçado de segurança, luvas de proteção e ainda óculos e proteção auditiva nas operações de corte do material.

Devem ser cumpridas as boas práticas a nível do levantamento e transporte manual de cargas.

08

PROTECTION AND CLEANING

All residues of glue and grout mortar should be cleaned from the surface of the parts immediately after application and in accordance with the manufacturer's instructions. Immediately after the laying of ceramic material it is recommended that the ceramic parts are / will be duly protected. For dirt removal after the work, such as left-over joints, cements, etc., it is recommended that you use a buffered descaling acid to remove all residues.

In daily maintenance, ordinary detergents may be used, respecting the dilutions recommended by the respective manufacturer.

Regarding decorated pieces, you should avoid the use of abrasive cleansers that may damage the pieces.

Pieces decorated through the depositing of titanium particles - Gold and Silver - which give them a metallic aspect should be handled with care. The final cleaning and maintenance of this type of product should be made with detergents suitable for metals - stainless steel brightener - so as to create an antistatic effect that can repel dirt and protect the product from fats and corrosion.

Regular cleaning of the product should be done with a damp cloth moisturized with water or window cleaner, and after it gets dry, a dry cloth shall be used.

PROTECTION ET NETTOYAGE

Tous les résidus de colle et de mortier de jointoiment doivent être nettoyés de la surface des pièces immédiatement après l'application et conformément aux instructions du fabricant.

Immédiatement après la pose du matériau céramique, il est recommandé de protéger correctement les pièces céramiques. Pour l'élimination de la saleté résultant des travaux, comme les résidus de joints, ciments, etc., il est recommandé d'utiliser un acide tamponné désincrustant.

L'entretien quotidien pourra être réalisé avec des détergents ordinaires, en respectant les dilutions recommandées par le fabricant respectif.

Pour les pièces décorées, l'utilisation de produits de nettoyage abrasifs devra être évitée car ils pourront endommager les pièces.

Les pièces décorées grâce au dépôt de particules de titane - Gold et Silver - qui lui confèrent un aspect métallique, devront être manipulées avec soin. Le nettoyage final et d'entretien de ce type de produit devra être réalisé avec des détergents spécifiques pour les métaux - agent de brillantage d'acier inox - afin de créer un effet antistatique qui puisse repousser la saleté et protéger le produit des graisses et de la corrosion.

Le nettoyage régulier du produit doit être effectué avec un chiffon imbibé d'eau ou de nettoyant pour vitres et, après séchage, on doit passer un chiffon sec.

SCHUTZ UND REINIGUNG

Alle Rückstände von Klebstoff und Fugenmörtel sollten von der Oberfläche der Stücke unmittelbar nach dem Auftragen und in Übereinstimmung mit den Anweisungen des Herstellers gereinigt werden.

Bitte vergessen Sie nicht sofort nach Beendigung der Verlegearbeiten, die verflieste Fläche ordnungsgemäß zu schützen. Waschen Sie die verflieste Fläche mit Säure um etwaigen Schmutz (wie z.B.: Schlieren vom Fugenmaterial, Zement, etc.) zu beseitigen.

Für die alltägliche Pflege empfehlen wir die Verwendung von handelsüblichen Reinigungsmitteln. Beachten Sie bitte die Verdünnungsanweisung des Herstellers des Produktes. Die Pflege und die Reinigung der keramischen Platten ist sehr einfach und sollte mit neutralen Putzmitteln durchgeführt werden.

Bitte befolgen Sie die Herstellerangaben zum Gebrauch des Produktes.

Schleifmittel können zur Beschädigung der Dekore führen und sind daher zu vermeiden. Gold und Silver Stücke die durch die Ablagerung von Titanpartikeln - die ihnen einen metallischen Aspekt geben, verziert sind, sollten mit Vorsicht behandelt werden. Die Endreinigung und Wartung dieses Produkttyps sollte mit für Metalle geeigneten Reinigungsmitteln - Aufheller aus rostfreiem Stahl - durchgeführt werden, um eine antistatische Wirkung zu erzielen, die Schmutz abweisen und das Produkt vor Fetten und Korrosion schützen kann.

Die regelmäßige Reinigung des Produkts sollte mit einem mit Wasser oder Glasreiniger angefeuchteten Tuch erfolgen. Nach dem Trocknen sollte man die Flächen mit einem trockenen Tuch abwischen.

PROTEÇÃO E LIMPEZA

Todos os resíduos de cola e argamassa de rejuntamento devem ser limpos da superfície das peças, imediatamente após a sua aplicação e de acordo com as instruções do fabricante.

Imediatamente após o assentamento do material cerâmico recomenda-se que as peças cerâmicas sejam devidamente protegidas. Para remoção de sujidade pós-obra, tais como resto de junta, cimentos, etc, recomenda-se a utilização de um ácido desincrustante tamponado para remoção de todos os resíduos.

Na manutenção diária poderão ser utilizados detergentes comuns, respeitando as diluições recomendadas pelo respetivo fabricante.

Relativamente às peças decoradas, dever-se-á evitar a utilização de produtos de limpeza abrasivos, que poderão danificar as peças.

As peças decoradas através da deposição de partículas de titânio - acabamento gold e silver - que lhe conferem um aspeto metálico deverão ser manuseadas com cuidado. A limpeza final e de manutenção deste tipo de produto deverá ser feita com detergentes próprios para metais - brilhantador de aço inox - de forma a criar um efeito antiestático que possa repelir a sujidade e proteger o produto de gorduras e corrosão.

A limpeza regular do produto deverá ser feita com um pano humedecido em água ou limpa-vidros e após secagem deverá ser passado um pano seco.

TECHNICAL INFORMATION _ INFORMATION TECHNIQUE _ TECHNISCHE INFORMATION _ INFORMAÇÃO TÉCNICA

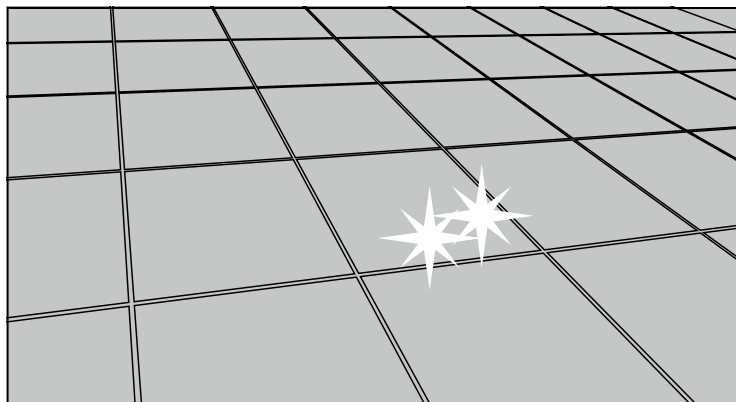

09

POLISHED AND SOFT SHINY PRODUCTS

The parts of POLISHED and SOFT SHINY finishes series require specialized application and maintenance treatment.

The POLISHED and SOFT SHINY finishes are recommended, as well as for wall cladding, also for flooring in residential or light commercial areas that are not subjected to heavy traffic, where anti-slip characteristics are not required. The occasional presence of small inconsistencies or little spots on the surface is to be considered a characteristic of the material and of its unique production process. If the product is laid in direct contact with external environments, it is recommended to use protective solutions to reduce the formation of scratches.

Glue and Mortar

Preferably use mortars for grouting of color identical to the color of the product, and according to its specification - stoneware.

Application

In its application, you should take utmost care in removing the mortars used for grouting. Cleaning must be carried out with a wet cloth or sponge while the joint mortars are still wet, and avoid the use of abrasive detergents that could damage the parts.

Protection and Cleaning

The final cleaning and maintenance of the product should be done with suitable detergents for floorings.

Diluted highly concentrated detergent should be used in accordance with the supplier's instructions and, depending on the degree of dirt, dilution of the detergent may be greatly reduced and in some cases may reach the proportion of 1/3 (detergent / water).

Scrub with a micro-fiber cleaning cloth.

If the product is heavily soiled, we advise you to clean it manually.

In very exceptional cases of non-removal of dirt with the above presented method, we recommend the use of a white polymer foam (1) used only with water.

(1) Commercially known as magic sponge

PRODUITS POLIS ET ADOUCIS

Les pièces des séries à finition POLI et ADOUCI nécessitent un traitement d'application et d'entretien spécialisé.

En plus des revêtements, la finition POLI et ADOUCI est également recommandée pour les sols dans les environnements résidentiels ou commerciaux légers peu soumis à des contraintes élevées, pour lesquels aucune prestation antidérapante n'est requise. La présence sporadique de petites irrégularités ou de points à la surface doit être considérée comme une caractéristique du matériau et de sa fabrication particulière. Si le produit est placé en contact direct avec l'extérieur, il est conseillé d'utiliser des solutions de protection afin d'éviter la formation de rayures. Dans les zones à passage de charges lourdes concentrées, l'utilisation de produits d'épaisseur réduite n'est pas recommandée.

Colle et mortier

Utilisez des mortiers pour le jointoiment, de préférence de couleur identique à celle du produit, et selon les spécifications du produit - grès.

Application

Lors de l'application, vous devez faire très attention à l'enlèvement des mortiers utilisés pour le jointement. Le nettoyage doit être effectué avec un chiffon humide ou une éponge, alors que les mortiers des joints sont encore humides, et on doit éviter l'utilisation de détergents abrasifs qui pourraient endommager les pièces.

Protection et nettoyage

Le nettoyage final et l'entretien du produit doivent être effectués avec des détergents appro-

priés pour les revêtements de sol.

On doit utiliser un détergent hautement concentré, dilué conformément aux instructions du fournisseur. En fonction du degré de salissure, la dilution du détergent pourra être peut être considérablement réduite et dans certains cas, elle peut atteindre la proportion de 1/3 (détergent/eau).

Frotter avec un chiffon de nettoyage en microfibre.

Si le produit est très sale, nous vous conseillons de le nettoyer à la main.

Dans les cas très exceptionnels de non-élimination de la saleté avec la méthode présentée ci-dessus, nous recommandons l'utilisation d'une mousse polymère blanche (1) utilisée uniquement avec de l'eau.

(1) Commercialement appelée éponge magique

POLIERTE UND HALBPOLIERTE PRODUKTE

Die Serien Reihen mit POLIERTER und HALB POLIERTER Fertigstellung erfordern eine spezielle Anwendung und Wartung.

Die POLIERTEN und HALBPOLIERTEN Oberflächen werden nicht nur für Wandverkleidungen empfohlen, sondern auch für Böden in Wohn- bzw. Gewerbebereichen, die keiner hohen Belastung ausgesetzt sind und bei denen keine rutschhemmende Wirkung erforderlich ist. Das sporadische Vorhandensein von kleinen Unebenheiten oder Punkten auf der Oberfläche ist als ein Merkmal von Material und besonderer Verarbeitung zu betrachten. Wird das Produkt in direkten Kontakt mit der Außenseite gebracht, wird empfohlen, Schutzlösungen zu verwenden, um die Bildung von Kratzern zu vermeiden. In Bereichen, die schwerer Belastung ausgesetzt sind, ist die Verwendung von Produkten mit reduzierter Stärke nicht empfehlenswert.

Klebstoff und Mörtel

Verwenden Sie Betumenmasse, vorzugsweise mit einer Farbe, die mit der Farbe des Produkts identisch ist, und gemäß der Produktspezifikation - Steinzeug.

Anwendung und erste Reinigung

Sie sollten beim Entfernen des zur Ausfugung verwendeten Mörtels vorsichtig vorgehen. Die Reinigung sollte durchgeführt werden, solange der Fugenmörtel noch feucht ist. Verwenden Sie dazu ein feuchtes Tuch oder einen Schwamm und vermeiden Sie kratzenden oder scheuernden Mittel, die die Teile beschädigen könnten.

Wenn die Teile einen trockenen Überschuss an Abdichtung aufweisen, entfernen Sie sie am besten mit einem sauberen, trockenen Papiertuch oder einem Stofftuch. Diese Reinigung kann entweder manuell oder mit einem geeigneten Spatel erfolgen.

Wir empfehlen, bei dieser Reinigung keine Schleifmittel oder kontaminierenden Materialien zu verwenden.

Wenn für die Reinigung flüssige Produkte verwendet werden, kann dies dazu führen, dass die gewünschte Wirksamkeit der abweisenden und schützenden Behandlung mit der wasserfesten Anwendung verringert wird.

Wartung

Die finale Reinigung und Pflege des Produkts muss mit für Fußböden geeigneten Reinigungsmitteln erfolgen.

Es sollte ein hochkonzentriertes Reinigungsmittel verwendet werden, das gemäß den Anweisungen des Lieferanten verdünnt werden soll. Je nach Verschmutzungsgrad muss die Verdünnung des Waschmittels möglicherweise erheblich reduziert werden, in einigen Fällen mit einem Anteil von 1/3 (Reinigungsmittel / Wasser).

Mit einem Mikrofaser-Reinigungstuch einreiben.

Wenn das Produkt sehr schmutzig ist, empfehlen wir, es manuell zu reinigen.

In Ausnahmefällen, in denen mit der oben beschriebenen Methode der Schmutz nicht entfer-

nt werden kann, empfehlen wir die Verwendung eines weißen Polymerschaums (1), der nur mit Wasser verwendet wird.

(1) Im Handel als magischer Schwamm bekannt.

PRODUTOS POLIDOS E AMACIADOS

As peças das séries de acabamento polido e amaciado exigem um tratamento de aplicação e de manutenção especializadas.

O acabamento POLIDO e AMACIADO, para além de ser aconselhado para revestimentos, é também indicado para pavimentos de ambientes residenciais ou comerciais de tráfego ligeiro, não sujeitos a elevada utilização, ou onde não sejam requeridas quaisquer prestações antiderrapantes. A presença esporádica de pequenas não uniformidades ou pontos na superfície deve ser considerada uma característica do material e do seu particular acabamento. Se o produto for colocado em contato direto com o exterior, recomenda-se o uso de soluções protetoras de modo a reduzir a possibilidade de formação de riscos. É da responsabilidade do instalador providenciar sempre a proteção das peças cerâmicas acabadas e limpas, antes da entrega ao cliente, utilizando materiais de proteção adequados (por ex. painéis de aglomerado, folhas de cartão, etc.).

Cola e Argamassa

Utilizar argamassas para betumação, de preferência de cor idêntica à cor do produto, e de acordo com a especificação do produto - grés.

Aplicação e primeira limpeza

Na sua aplicação deverá ter o máximo cuidado na remoção das argamassas utilizadas para rejuntar. A limpeza deve ser efetuada, enquanto as argamassas da junta ainda estiverem húmidas, com um pano ou esponja molhada, devendo-se evitar a utilização de detergentes abrasivos que poderão danificar as peças. Caso as peças apresentem excesso seco de impermeabilizante, a melhor forma de o remover é, esfregando com papel ou pano limpo e seco, podendo essa limpeza ser realizada manualmente ou usando uma monoespátula apropriada.

Aconselhamos que esta limpeza seja realizada sem nenhum tipo de materiais abrasivos ou contaminantes.

Uma eventual limpeza com produtos líquidos pode ser potenciadora na diminuição da eficácia do tratamento repelente e protetivo pretendido com a aplicação impermeabilizante.

Manutenção

A limpeza final e de manutenção do produto deverá ser feito com detergentes próprios para pavimento.

Deverá ser usado detergente de alta concentração diluído conforme a indicação do fornecedor, e dependendo do grau de sujidade, a diluição do detergente poderá ter de ser bastante reduzida, podendo em alguns casos chegar à proporção de 1/3 (detergente/água).

Esfregar com um pano de limpeza de micro-fibra.

No caso de o produto apresentar muita sujidade, aconselhamos a que a limpeza seja feita manualmente.

Em casos muito excecionais da não remoção da sujidade com o método apresentado acima, recomendamos o uso de uma espuma polimérica branca(1) usada apenas com água.

(1) Comercialmente conhecida como esponja mágica.

MARGRES
CERAMIC TILES

10

LIFE CYCLE

The environmental impacts of our products are distributed through their life cycle complying extraction, raw materials transport, production, distribution, use and end of life. Margres minimize these impacts through good practices of environmental management. At the end of the product 's life cycle, Margres asks for your best management, favoring the reuse or recycling in a perspective of a circular economy.

CYCLE DE VIE

Les impacts environnementaux de nos produits sont distribués tout au long de leur cycle de vie, dans les phases d'extraction, de transport des matières premières, de production, de distribution, d'utilisation et de fin de vie. Chez Margres on minimise ces impacts environnementaux grâce aux bonnes pratiques de gestion de l'environnement. Dans l'utilisation et la fin de vie, on appelle à votre meilleure gestion en privilégiant la réutilisation ou le recyclage dans une perspective d'économie circulaire.

LEBENSZYKLUS

Die Umweltbelastung unserer Produkte prägt jede Phase ihres Lebenszyklus – die Gewinnung und das Transport der Rohstoffe, die Produktion, die Lieferung, der Gebrauch, die Entsorgung. Margres verniedlicht durch gute Programme des Umweltmanagements die Umweltbelastung.

In der Phase des Gebrauchs und der Entsorgung bitten wir Sie um eine bevorzugte Auswahl von Weiterverwenden oder Recycling.













CICLO DE VIDA

Os impactes ambientais dos nossos produtos distribuem-se ao longo do seu ciclo de vida, nas etapas extração, transporte de matérias-primas, produção, distribuição, uso e fim de vida. A Margres minimiza estes impactes ambientais, através de boas práticas de gestão ambiental.

No uso e fim de vida, apelamos à vossa melhor gestão, privilegiando a reutilização ou a reciclagem numa perspectiva de economia circular.

TECHNICAL FEATURES _ DONNÉES TECHNIQUES _ TECHNISCHEN EIGENSCHAFTEN _ CARACTERÍSTICAS TÉCNICAS

ISO 13006 _ EN14411 _ GRUPO BIa UGL

Technical Features Données techniques Technische eigenschaften Características técnicas	Test Method Méthode d'essai Pruefmethode Norma	Prescribed Value Valeur Prescrite Vorgeschriebener Wert Valor Prescrito	Typical Value Valeur Typique Typischer Wert Valor Típico
 Size - Lenght and width Dimension - Longueur et largeur Abmessungen - Länge und Breite Dimensão - Comprimento e largura	ISO 10545 - 2	Rectified ±0,3%, máx ± 1 mm	Conform Conforme Gemäß Conforme
		Rectified mm ±0,3%, máx ± 0,8	Conform Conforme Gemäß Conforme
		Rectified mm ±0,3%, máx ± 1,5	Conform _ Conforme Gemäß _ Conforme
		Rectified mm ±0,4%, máx ± 1,8	Conform _ Conforme Gemäß _ Conforme
Side straightness Rectitude des arêtes Kantengeradheit Rectilinearidade das arestas	ISO 10545 - 2	±5% (máx ± 0,5 mm)	Conform 60x60 E ASR 20 mm Conforme 90x90 NR_A _ ASR 9,5 mm Gemäß 45x90 NR_A 9 mm Conforme 60x60 NR_TC_A 8,5 mm
Rectangularity _ Orthogonalité Rechtwinkligkeit _ Ortogonalidade			
Warpage _ Planéité Ebenflächigkeit _ Planaridade			
Thickness Épaisseur Dicke Espessura			
 Water absorption Absortion d'eau Wasseraufnahme Absorção de água	ISO 10545 - 3	≤ 0,5%	0,1%
 Modulus of ruture Module de rupture Biegung Modul Módulo de ruptura	ISO 10545 - 4	≥ 35N/mm ²	42N/mm ² 60x60 20 mm 45N/mm ² 90x90 _ 60x60 42N/mm ² 45x90
 Breaking strength (S) Résistance à la flexion (S) Biegefestigkeit (S) Resistência à flexão (S)		≥ 1300 N	1000N 60x60 20 mm 2500N 90x90 9,5 mm 2200N 45x90 9 mm 2000N 60x60 8,5 mm
 Deep abrasion resistance Résistance à l'abrasion profonde Widerstand gegen Tiefenverschleiß Resistência à abrasão profunda	ISO 10545 - 6	≤ 175mm ³	139 mm ³
 Linear thermal expansion Dilatation thermique linéaire Lineare Wärmeausdehnung Dilatação térmica linear	ISO 10545 - 8	As indicated by manufacturer Comme indiqué par le producteur Wie wom hersteller angegeben Conforme indicado pelo fabricante	$\alpha \leq 7,5 \times 10^{-6} \text{ } ^\circ\text{C}^{-1}$
 Thermal shock resistance Résistance au choc thermique Temperaturwechselbeständigkeit Resistência ao choque térmico	ISO 10545 - 9	As indicated by manufacturer Comme indiqué par le producteur Wie wom hersteller angegeben Conforme indicado pelo fabricante	Resistant Résistant Beständig Resistente
 Frost resistance Résistance au gel Frostbeständigkeit Resistência ao gelo	ISO 10545 - 12	Required Nécessaire Anforderung Exigida	Resistant Résistant Beständig Resistente
 Resistance against acids and alkalis Résistance aux acides et aux alcalis Bestaend. Gegen sauren u. Laugen Resistência aos ácidos e bases	ISO 10545 - 13	As indicated by manufacturer Comme indiqué par le producteur Wie wom hersteller angegeben Conforme indicado pelo fabricante	Minimum: LA 90x90 _ 45x90 Minimum: LB 60x60
		Resistance to household cleaning products Résistance aux produits domestiques de nettoyage Bestaendig. G. Haushaltsreinigungsmittel Resistência aos produtos de limpeza domésticos	Class A Classe A Minimum B Mínimo B
 Stain resistance Résistance aux taches Beständigkeit gegen Fleckenbildner Resistência às manchas	ISO 10545 - 14	As indicated by manufacturer Comme indiqué par le producteur Wie wom hersteller angegeben Conforme indicado pelo fabricante	4 Simple removal Enlèvement simple Einfache Entfernung Remoção simples
 Slip resistance Résistance à la glissance Rutschfestigkeit Resistência ao escorregamento	DIN EN 16165 Annex B	As indicated by manufacturer Comme indiqué par le producteur Wie wom hersteller angegeben Conforme indicado pelo fabricante	R11 ASR _ E ASR R10 NR
	DIN EN 16165 Annex A		Class C ASR _ E ASR Class A NR
	DIN EN 16165 Annex C		≥36 NR _ ASR _ E ASR
	AS/NZS 4586		P3 NR
 Shade variation Denuançage Farbspiel Destonalização	ANSI A137.1	V0 None _ Nul _ Gleich Null _ Nulo V1 Minor _ Léger _ Leicht _ Ligeiro V2 Low _ Faible _ Gering _ Baixo V3 Medium _ Moyen _ Mittelmäßig _ Médio V4 Major _ Élevé _ Stark _ Alto	V3 Moderate variation Variations modérées Mäßige Variationen Variação moderada

It is guaranteed the compliance with the values required by norm EN 14411 . Group BIa UGL . Typical Value is merely indicative, which can vary from real data, and does not have the purpose of any trading proposal.

Le respect de la norma EN14411 . Grupo BIa UGL est garanti. La valeur typique annoncée étant indicative, pouvant varier de la valeur réelle, n'ayant pas la nature d'une proposition à caractere.











Es wird die Einhaltung der in der Norm EN 14411 . Gruppe BIa UGL geforderten Werte garantiert. Der angegebene Wert ist lediglich ein Richtwert, der von den tatsächlichen Daten abweichen kann und nicht Teil des Handelsvertrages darstellt.

É garantido o cumprimento da norma EN 14411 . Grupo BIa UGL. O valor típico anunciado é meramente indicativo, podendo variar dos dados reais, não tendo a natureza de proposta negociada.

TECHNICAL FEATURES _ DONNÉES TECHNIQUES _ TECHNISCHEN EIGENSCHAFTEN _ CARACTERÍSTICAS TÉCNICAS

ISO 13006-G _ EN14411-G _ GRUPO BIa UGL

LINEA TOOL

Technical Features Données Techniques Technischen Eigenschaften Característica técnica	Test Method Méthode d'essai Pruefmethode Norma	Prescribed Value Valeur Prescrite Vorgeschriebener Wert Valor Prescrito	Typical Value Valeur Typique Typischer Wert Valor Típico
 Size - Lenght and width Dimension - Longueur et largeur Abmessungen - Länge und Breite Dimensão - Comprimento e largura	ISO 10545 - 2	Rectified ±0,3%, máx ± 1 mm	Conform Conforme Gemäß Conforme
		Rectified mm ±0,3%, máx ± 0,8	Conform Conforme Gemäß Conforme
		Rectified mm ±0,3%, máx ± 1,5	Conform _ Conforme Gemäß _ Conforme
		Rectified mm ±0,4%, máx ± 1,8	Conform _ Conforme Gemäß _ Conforme
Side straightness Rectitude des arêtes Kantengeradheit Rectilinearidade das arestas	ISO 10545-2	± 5% (máx ± 0,5 mm)	± 5% 120x260 NR 6,0 mm 120x120 NR 6,0 mm 60x120 NR 6,0 mm
Rectangularity _ Orthogonalité Rechtwinkligkeit _ Ortogonalidade			
Warpage _ Planéité Ebenflächigkeit _ Planaridade			
Thickness Épaisseur Dicke Espessura			
 Water absorption Absortion d'eau Wasseraufnahme Absorção de água	ISO 10545-3	≤ 0,5%	0,1%
 Modulus of rupture Module de rupture Biegung Modul Módulo de ruptura	ISO 10545-4	≥ 35 N/mm ²	50 N/mm ²
 Deep abrasion resistance Résistance à l'abrasion profonde Beständigkeit gegen Tiefenverschleiß Resistência à abrasão profunda	ISO 10545-6	≤ 175 mm ³	Conform Conforme Gemäß Conforme
 Linear thermal expansion Dilatation thermique linéaire Lineare Wärmeausdehnung Dilatação térmica linear	ISO 10545-8	As indicated by manufacturer Comme indiqué par le producteur Wie wom hersteller angegeben Conforme indicado pelo fabricante	$\alpha \leq 7 \times 10^{-6} \text{ } ^\circ\text{C}^{-1}$
 Frost-resistance Résistance au gel Frostbeständigkeit Resistência ao gelo	ISO 10545-12	Required Nécessaire Anforderung Exigida	Resistant Résistant Widerstandsfähig Resistente
 Chemical resistance (*) Résistance chimique (*) Chemische Beständigkeit (*) Resistência ao ataque químico (*)	ISO 10545-13	As indicated by manufacturer Comme indiqué par le producteur Wie wom hersteller angegeben Conforme indicado pelo fabricante	LA - HA Resistant Résistant Widerstandsfähig Resistente
		Stain resistance Résistance aux taches Beständigkeit gegen Fleckbeständigkeit Resistência às manchas	ISO 10545-14
 Slip resistance Résistance à la glissance Rutschfestigkeit Resistência ao escorregamento	DIN EN 16165 Annex B	As indicated by manufacturer Comme indiqué par le producteur Wie wom hersteller angegeben Conforme indicado pelo fabricante	R9 6mm NR
	ANSI A326.3	DCOF ≥ 0.42	DCOF ≥ 0.42 Linea 6mm NR
 Shade variation Denuançage Farbspiel Destonalização	ANSI A137.3	As indicated by manufacturer Comme indiqué par le producteur Wie wom hersteller angegeben Conforme indicado pelo fabricante	V3 Moderate variation Variation modérées Mäßige Variationen Variação moderada
 Fire reaction Réaction au feu Brandverhalten Reação ao fogo	EN 13823 EN 9239-1	CPR (UE) 305/2011, 2000/147/E, UNI EN 13501-1	Classe A1 (walls, mur, Wand, revestimento) Classe A1 _f (floor, sol, Boden, pavimento)
 Thermal conductivity Conductivité thermique Wärmeleitfähigkeit Condutividade	EN 12524	-	$\lambda = 1,3 \text{ W/m } ^\circ\text{K}$ $\lambda = 0,7 \text{ BTU/ft h } ^\circ\text{F}$

(*) Excluding hydrofluoridric acid and its derivatives . Exception faite de l'acide fluorhydrique et de ses dérivés
Ausgenommen den Fluorwasserstoff und seine Derivate _ Excluindo o ácido hidrófluorídrico e seus derivados.

Linea Tool is not intended for use in areas subject to the passage of heavy concentrated loads (for example, hard-wheeled trolleys).

Linea Tool n'est pas conçu pour être utilisé dans des zones soumises au passage de charges lourdes et concentrées (par exemple, des chariots à roues rigides).

Linea Tool ist nicht für den Einsatz in Bereichen bestimmt, in denen konzentrierte, schwere Lasten bewegt werden (z. B. Wagen mit harten Rädern).

Linea Tool não é indicado para utilização em zonas sujeitas a passagem de cargas pesadas concentradas (por exemplo, carrinhos com rodas rígidas).

PACKAGE _ EMBALLAGE _ VERPACKUNG _ EMBALAGEM

Size Format Formate Formato (cm)	Box _ Boîte _ Karton _ Caixa			Pallet _ Palette _ Palette _ Paleta			Pallet dimension _ Dimensions des palettes Paletten abmessungen _ Dimensões paletes		
	Pieces Pièces Stück Peças	sqm m ²	Weight Poids Gewicht Peso (kg)	Boxes Boîtes Kartonen Caixas	sqm m ²	Weight Poids Gewicht Peso (kg)	Width Largeur Breite Largura (cm)	Length Longueur Laenge Comprimento (cm)	Height Hauteur Höhe Altura (cm)
90x90 NR_A_ASR*	2	1,60	34,3	25	40,00	925	93	120	105
60x60 NR_A_TC	4	1,44	28,8	30	43,20	893	80	120	75
60x60 E ASR	2	0,71	31,5	32	22,72	1028	80	120	75
45x90 NR_A	4	1,60	33,9	24	38,40	839	100	120	60

LINEA

120x260x0,6 NR	1	3,12	44,0	18	56,16	810,0	136,0	275,0	28,0
120x120x0,6 NR	2	2,88	40,6	24	69,12	955,2	130,0	130,0	58,0
60x120x0,6 NR	3	2,16	30,3	32	69,12	968,0	130,0	130,0	58,0

* Available only in colours Light Grey and Grey _ * Disponible uniquement dans les couleurs Light Grey et Grey
* Nur in den Farben Light Grey und Grey verfügbar _ * Disponível unicamente nas cores Light Grey e Grey

The featured weights are approximate. The quantities of sqm (m²)/pieces per box/palette may exceptionally vary and shall be confirmed by Margres.
Les poids présentés sont approximatifs. Les quantités m²/pièces par boîte/palette peuvent exceptionnellement varier. Nous vous prions donc de bien vouloir confirmer auprès de Margres.
Die angegebenen Gewichte sind Näherungswerte. Die Mengen, m²/Stücke pro Verpackung/Palette können in Einzelfällen abweichen. Sie sollten also von Margres bestätigt werden.
Os pesos apresentados são aproximados. As quantidades m²/peças por caixa/paleta podem excepcionalmente variar, pelo que agradecemos a confirmação junto da Margres.

For further information regarding decors, special pieces and 20mm special pieces packaging, please contact Margres.
Pour d'autres informations concernant les emballages des décorations, des pièces spéciales et des pièces spéciales en 20mm, veuillez SVP contacter Margres.
Informationen bezüglich der Verpackung der Spezialteile, Spezialteile auf 20mm und Dekoren, bitte melden Sie sich bei Margres.
Para mais informações relativamente à embalagem das decorações, das peças especiais e das peças especiais 20MM, por favor contate a Margres.

CALIBERS _ CALIBRES _ KALIBER _ CALIBRES

Size (cm) Format (cm) Formato (cm)	Finishing Finition Fertigung Acabamento	P	X	V	T	C
90x90	NR_A_ASR	-	895,0x895,0	890,0x890,0	-	-
60x60	E ASR	598,0x598,0	-	-	-	595,0x595,0
	NR_A	-	-	-	599,8x599,8	595,0x595,0
45x90	NR	-	446,5x895,0	444,0x890,0	-	-
LINEA						
120x260	NR	1198,0x2600,0	-	-	-	-
120x120	NR	1198,0x1198,0	-	-	-	-
60x120	NR	598,1198,0	-	-	-	-

CERTIFICATION _ CERTIFICATION _ ZERTIFIZIERUNG _ CERTIFICAÇÃO



Pour plus d'informations, veuillez consulter
<http://evaluation.cstb.fr>



for more information, consult <https://margres.com/en/company>
pour plus d'informations, consultez <https://margres.com/fr/institutionnel>
Weitere Informationen finden Sie unter <https://margres.com/de/firma>
para mais informações, consulte <https://margres.com/pt/empresa>

SYMBOLS _ SYMBOLES _ ZEICHEN _ SIMBOLOGIA

FULL BODY PORCELAIN Fully Body Porcelain
Grès Cérame Pleine Masse
Durchgefärbtes Feinsteinzeug
Grés Porcelânico Toda a Massa

LAMINATED PORCELAIN STONEWARE Reduced thickness porcelain tile
Grés cérame fine épaisseur
Feinsteinzeug mit geringerer Dicke
Grés Porcelânico de baixa espessura

M² Decors sold per m2
Décorations vendues au m2
Dekorationen verkauft pro m2
Decorações vendidas a m2

UGL Medium high traffic
Passage modéré à élevé
Mittlere bis starke Frequentierung
Médio alto tráfego

UGL Unglazed
Non émaillé
Unglasiert
Não esmaltado

MULTIFORM LAYING SOLUTIONS _ SOLUTIONS D'APPLICATION MULTI-FORMAT
ANWENDUNGSLÖSUNGEN MULTI-FORMAT _ SOLUÇÕES DE APLICAÇÃO MULTIFORMATO

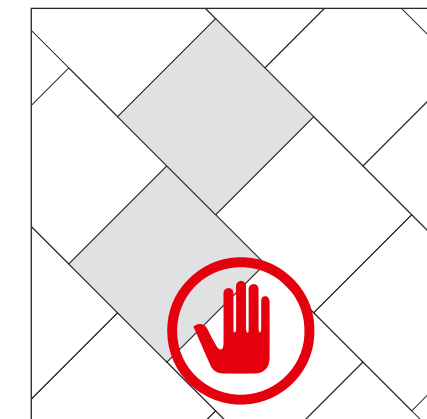
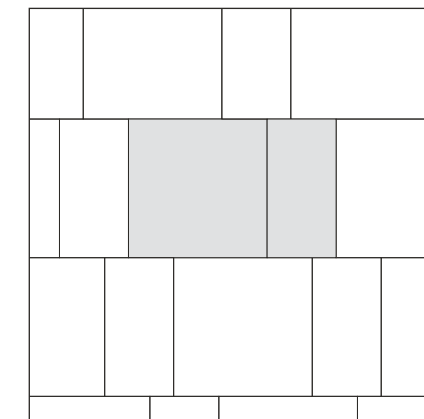

NOT RECOMMENDED
NON RECOMMENDÉ
NICHT EMPFOHLEN
NÃO RECOMENDADO

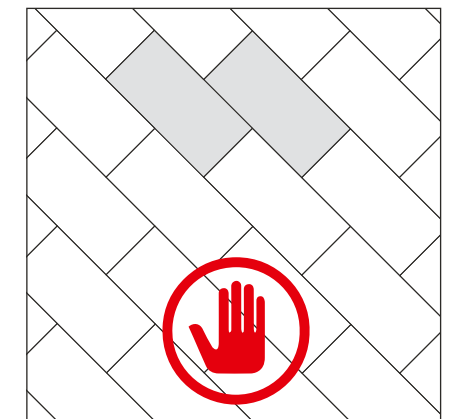

NOT RECOMMENDED
NON RECOMMENDÉ
NICHT EMPFOHLEN
NÃO RECOMENDADO

IMPORTANT NOTES

The dimensions of the products presented in this catalogue are nominal; please ask Margres for the exact dimensions of the products.

All data presented in this catalogue is for information purposes only and is therefore not binding.

Margres reserves the right to, at any time, modify any data set out in this catalogue without prior warning.

The colours of the products in this catalogue are indicative and may vary significantly.

Margres is constantly concerned with its clients needs, frequently restores the company's product range, since not all product samples published in the catalogue are compulsory certified.

All rights reserved. The products and brands mentioned or represented in this catalogue are property of Gres Panaria Portugal, S.A., All brands, drawings, photographs and texts are protected by law. It is strictly prohibited to copy, imitate or modify in its whole or partially any element inherent to the reprvsentation of the brands, namely words, symbols, colours or others, as well as logotypes, drawings, catalogue layout, design atmospheres or decoration graphically represented in the catalogue, without prior written consent of Gres Panaria Portugal, S.A.. The infringement of the dispositions defined in this declaration may result in the civil and criminal responsabilization of the infractor.

NOTES IMPORTANTES

Les dimensions des produits présentés dans ce catalogue sont nominales, vous devrez donc consulter Margres pour obtenir les dimensions exactes des produits.

Toutes les données contenues dans ce catalogue ont un caractère informatif et n'impliquent aucun lien contractuel.

Margres se réserve le droit de modifier toutes données contenues dans ce catalogue sans aucun avis au préalable.

Les couleurs des produits présentés dans ce catalogue sont à titre indicatif et peuvent varier de façon significative

Margres montre une préoccupation permanente au niveau des demandes de ses clients, renouvelant fréquemment sa gamme de produits. Par conséquent tous les produits du catalogue ne sont pas obligatoirement certifiés.

Les produits et les marques mentionnés ou représentés dans ce catalogue sont la propriété de l'entreprise Gres Panaria Portugal, S.A., Les marques, les dessins, les photographies ou les textes sont dûment protégés par la loi. Toute reproduction, imitation ou modification partielle ou totale de mots, symboles, couleurs ou autres éléments tout comme les logotypes, dessins, mise en page des catalogues, ambiances de design ou décoration représentées au niveau graphique, sont strictement interdites, sauf sur autorisation écrite au préalable de l'entreprise Gres Panaria Portugal, S.A.. La violation d'une de ces dispositions prévues dans cette déclaration sera de la responsabilité civile et criminelle du transgresseur.

WICHTIGE HINWEISE

Die Größenangaben der in dieser Broschüre abgebildeten Produkte sind Nenngrößen, weshalb Sie die genauen Größen bitte bei Margres anfragen.

Alle Angaben in dieser Broschüre haben lediglich informativen Charakter und entsprechen keiner vertraglichen Zusicherung.

Margres behält sich das Recht vor, die Inhalte dieser Broschüre jederzeit ohne vorherige Ankündigung zu ändern.

Die in dieser Broschüre abgebildeten Farben dienen nur zur Orientierung und können erheblich variieren.

Stets darauf bedacht, auf die Bedürfnisse ihrer Kunden einzugehen, erneuert Margres häufig ihr Produktsortiment, weshalb nicht alle in dieser Broschüre enthaltenen Produkte unbedingt zertifiziert sind.

Die in diesem Katalog genannten oder dargestellten Produkte und Marken sind Eigentum der Gres Panaria Portugal, S.A.. Die Marken, Designs, Zeichnungen, Fotografien und Texte sind gesetzlich geschützt. Komplette oder teilweise Kopien, Nachahmungen, Änderungen irgendeines konstitutiven oder repräsentativen Elements der Marken, namentlich Wörter, Symbole, Farben oder anderer Elemente, sowie Logos, Zeichnungen, Designs, Layouts von Katalogen, Design Ambienten oder in diesen dargestellten Dekorationen sind ohne schriftliche Genehmigung der Gres Panaria Portugal, S.A. ausdrücklich verboten. Die Verletzung irgendeiner in dieser Erklärung angegebenen Bestimmungen kann zu einer zivil und strafrechtlichen Verfolgung des Verletzenden führen.

NOTAS IMPORTANTES

As dimensões dos produtos apresentadas neste catálogo são nominais, pelo que, para obter as dimensões exactas dos produtos consulte a Margres.

Todos os dados constantes deste catálogo são de carácter informativo e não constituem qualquer vínculo contractual.

A Margres reserva-se o direito de, em qualquer momento, modificar quaisquer dados constantes deste catálogo sem aviso prévio.

As cores dos produtos apresentados neste catálogo são indicativas e podem variar significativamente. A Margres constantemente preocupada com as necessidades dos seus clientes, renova frequentemente a sua gama de produtos, pelo que, nem todos os produtos constantes deste catálogo são obrigatoriamente certificados.

Os produtos e marcas referidos ou representados neste catálogo são propriedade da Gres Panaria Portugal, S.A., estando as marcas, desenhos, fotografias ou textos devidamente protegidos por lei. É expressamente proibida a cópia, imitação, alteração, no todo ou em parte, de qualquer elemento constitutivo ou representativo das marcas, designadamente palavras, símbolos, cores ou outros, bem como dos logótipos, desenhos, layouts de catálogo, ambientes de design ou decoração nele representados graficamente, sem autorização escrita da Gres panaria Portugal, S.A.. A violação de alguma das disposições previstas nesta declaração poderá acarretar responsabilização civil e criminal do infractor.

© COPYRIGHT GRES PANARIA PORTUGAL, S.A.

GRES PANARIA
Portugal S.A.

Gres Panaria Portugal S.A
Chousa Nova - 3830-133 Ílhavo - PORTUGAL

margres@margres.com

www.margres.com

APICER

associação portuguesa das indústrias
de cerâmica e cristalaria



N.º 2000/CEP1049
N.º 2005/AMB.0244

MARGRES
CERAMIC TILES

MARGRES
CERAMIC TILES